

GV60 MAX Télécommande à allumage électronique pour foyers Valor de la Série LX2 2200

Synchronisation initiale de la télécommande

Le récepteur et la manette de télécommande doivent être synchronisés avant d'être utilisés. Le récepteur est situé à l'avant du foyer sous une paroi de protection. Le porte-piles est situé au mur à côté de l'interrupteur mural.

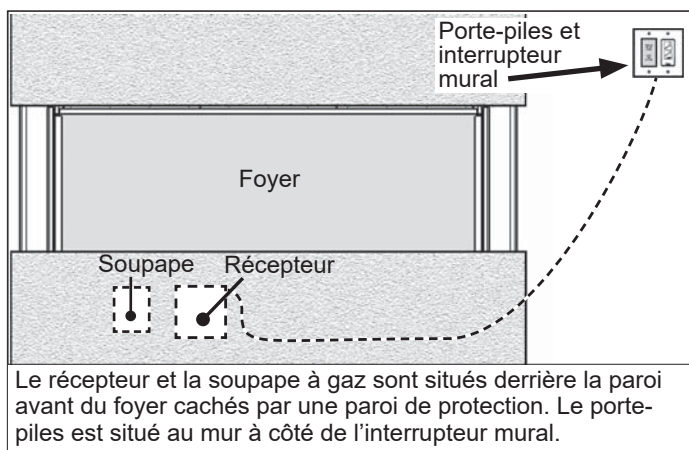

1. Insérez une pile 9 V **alcaline** dans la manette.
2. Derrière la paroi avant de l'appareil, glissez la paroi de protection vers la droite et repérez le récepteur.

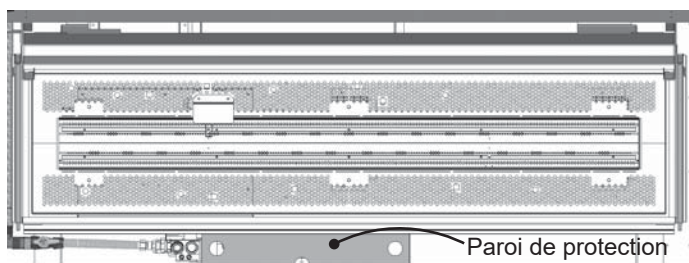

Vu du haut—Paroi de protection fermée

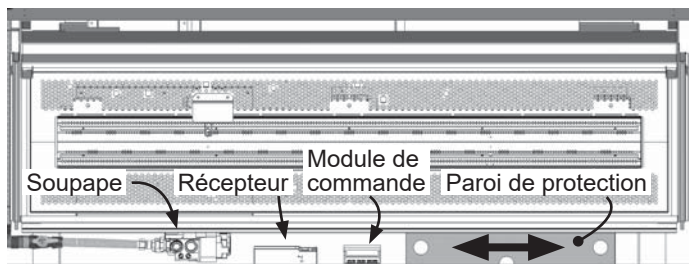

Vu du haut—Glissez la paroi de protection vers la droite

3. Sur le dessus du récepteur se trouve le bouton *Reset*.

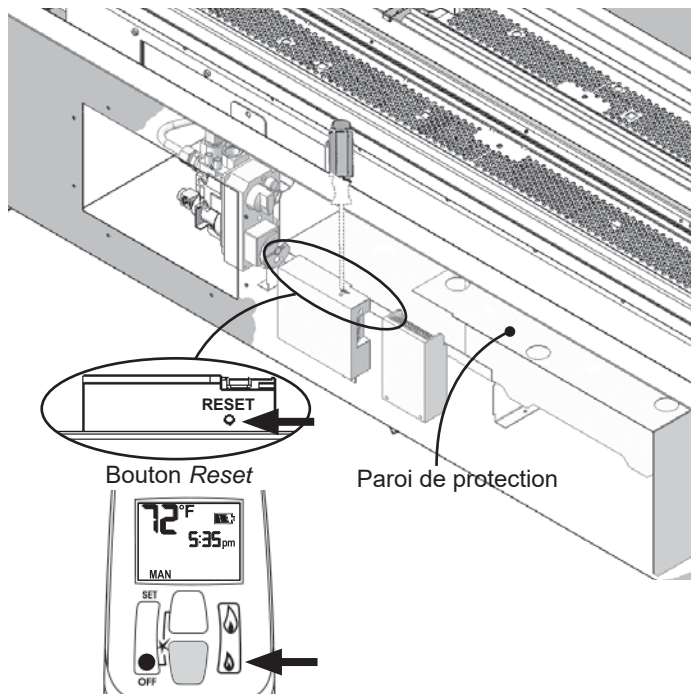

4. À l'aide d'un objet pointu, pressez et maintenez le bouton *RESET* jusqu'à ce que un court et un long bips se fassent entendre. Relâchez le bouton après le long bip.
5. Dans les 20 secondes suivantes, pressez sur le bouton de la petite flamme sur la manette jusqu'à ce que vous entendiez deux courts bips confirmant la synchronisation.
6. La télécommande est maintenant prête à être utilisée. Cette procédure n'est effectuée qu'une seule fois avant d'utiliser la télécommande. La synchronisation n'est pas affectée par le changement des piles.
7. Remettez la paroi de protection en place par-dessus la soupape, le récepteur et le module de commande.

⚠ AVERTISSEMENT

REMETTEZ TOUJOURS EN PLACE LA PAROI DE PROTECTION par-dessus la soupape, le récepteur et le module de commande! Autrement ces dispositifs peuvent surchauffer et empêcher le foyer de fonctionner.

Fonctionnement de la télécommande

Fréquence radio

315 MHz pour les États-Unis et pour le Canada.

Le présent appareil est conforme aux CNR d'Industrie Canada applicables aux appareils radio exempts de licence. L'exploitation est autorisée aux deux conditions suivantes :

- (1) l'appareil ne doit pas produire de brouillage, et
- (2) l'utilisateur de l'appareil doit accepter tout brouillage radioélectrique subi, même si le brouillage est susceptible d'en compromettre le fonctionnement.

NOTE : Avant d'utiliser la télécommande pour la première fois, le récepteur et la manette doivent être synchronisés. Consultez la section *Synchronisez la télécommande* au début de ce guide.

IMPORTANT : AVANT DE COMMENCER, prenez note que pour ce système, le réglage de l'heure, de la température et de la fonction automatique **ne peut être faite que lorsque l'écran pour la fonction désirée clignote**. Une fois la programmation achevée, il faut quelques secondes au système pour l'enregistrer.

Note : En modes TEMP ou TIMER, la manette sonde la température de la pièce et ajuste la flamme en conséquences.

Pour assurer un bon signal, la manette devrait être à une distance d'au plus de 15 pieds (4,5 mètre) du foyer.

Ne pas laisser la manette sur le manteau de cheminée, la tablette ou la dalle devant le foyer.

ALLUMER L'APPAREIL

MISE EN GARDE

Lorsque l'allumage de la veilleuse est confirmé, les flammes montent automatiquement à leur niveau maximal.

Sur la soupape, tournez le bouton MAN à la position ON dans le sens inverse complet des aiguilles d'une montre .

Mettez le bouton ON/OFF de l'interrupteur marche-arrêt (lorsqu'équipé) sur le I (position ON).

Appuyez simultanément sur les boutons OFF et  (grande flamme) jusqu'à ce qu'un bip confirme que la séquence de démarrage a commencé; relâchez les boutons.

La poursuite des bips confirme que l'allumage est en cours.

Une fois l'allumage de la veilleuse confirmé, l'apport de gaz se produit.

Après l'allumage du brûleur principal, la manette passe automatiquement au mode de commande manuel (MAN).

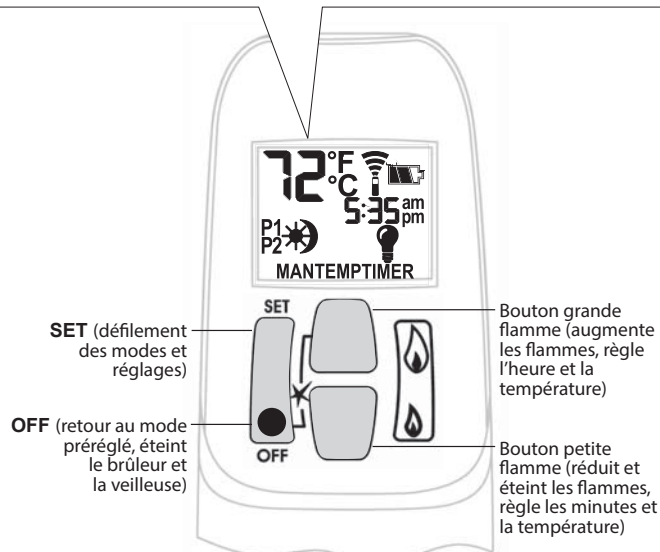
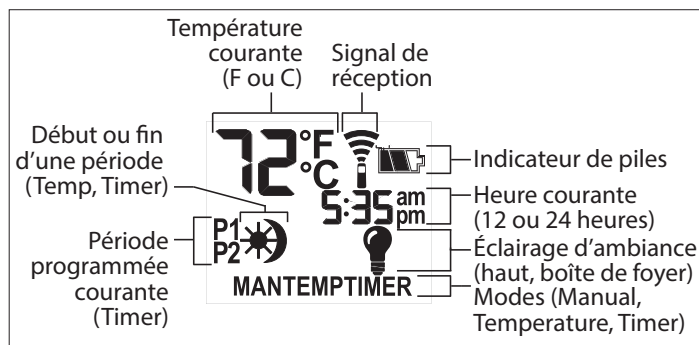
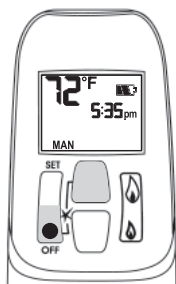

ÉTEINDRE L'APPAREIL

Appuyez sur le bouton OFF.

Si vous éteignez la veilleuse, attendez 2 minutes avant de la rallumer.

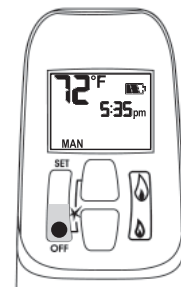



MODE DE VEILLE (Veilleuse allumée seulement)

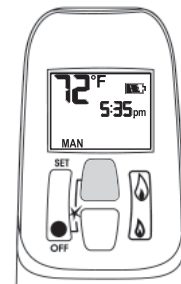

Appuyez et maintenez enfoncé le bouton  (petite flamme) pour mettre le feu en position veilleuse.

RÉGLAGE DE LA HAUTEUR DES FLAMMES

En mode de veille : appuyez et maintenez enfoncé le bouton  (grande flamme) pour augmenter la hauteur des flammes.



Appuyez et maintenez enfoncé le bouton  (petite flamme) pour réduire la hauteur des flammes ou pour mettre l'appareil en position veilleuse.

Pour un réglage plus précis, tapez sur les boutons  (grande flamme) ou  (petite flamme).

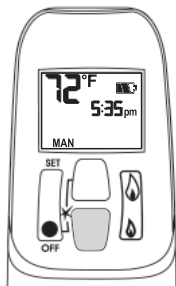

Réglage rapide—hauteur des flammes

Double-cliquez sur le bouton  (petite flamme) pour réduire les flammes à leur niveau le plus bas. Le symbole LO sera affiché.

NOTEZ : Les flammes vont d'abord à leur hauteur maximale avant de se régler à leur niveau le plus bas.

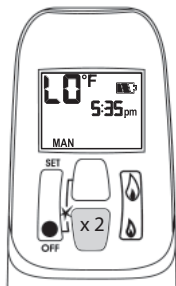

Double-cliquez sur le bouton  (grande flamme) pour augmenter les flammes à leur niveau le plus haut. Le symbole HI sera affiché.

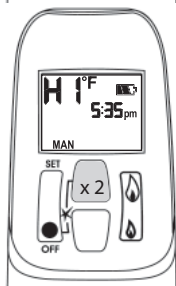

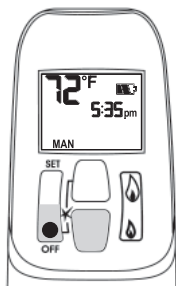

RÉGLAGE DE L'HORLOGE

En mode MAN, appuyez simultanément et maintenez enfoncés les boutons OFF et  (petite flamme) jusqu'à ce que l'heure et la température soient affichées en Fahrenheit/cycle de 12 heures ou Celsius/cycle de 24 heures.



RÉGLAGE DE L'HEURE

L'affichage de l'heure clignote

- après l'installation de la pile, et
- en appuyant simultanément sur les boutons  (grande flamme) et  (petite flamme).

Appuyez sur le bouton  (grande flamme) pour régler l'heure.

Appuyez sur le bouton  (petite flamme) pour régler les minutes.

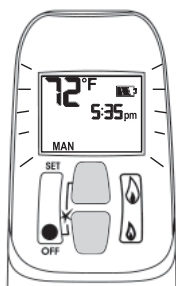

Appuyez sur le bouton OFF ou attendez simplement que l'affichage retourne au mode MAN.

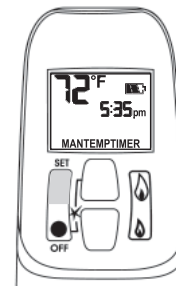
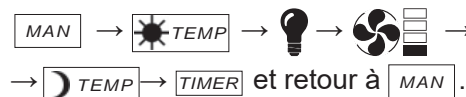

MODES DE FONCTIONNEMENT

Appuyez brièvement sur le bouton SET et les différents modes de fonctionnement défilent dans l'ordre suivant :



NOTE : Il est également possible d'accéder au mode manuel en appuyant soit sur le bouton  (grande flamme) soit sur le bouton  (petite flamme).

MAN - Mode manuel - Réglage manuel de la hauteur des flammes.

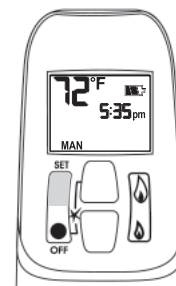

TEMP - Mode température de jour (l'appareil doit être en mode de veille, la veilleuse allumée) - La température ambiante est mesurée et comparée à la température réglée. La hauteur des flammes est réglée automatiquement pour atteindre la température de jour.

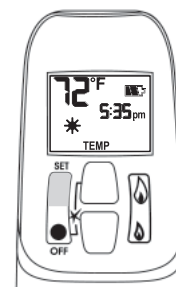

Light bulb icon - Mode éclairage d'ambiance Allume, éteint et règle la puissance d'éclairage.

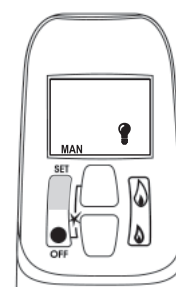

Fan icon - Mode ventilateur - Pas offert sur ce foyer.

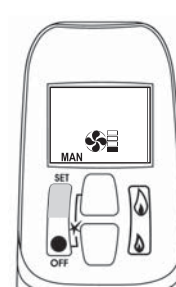

TEMP - Mode température de nuit

(l'appareil doit être en mode de veille, la veilleuse allumée) - La température ambiante est mesurée et comparée à la température réglée. La hauteur des flammes est réglée automatiquement pour atteindre la température de nuit.

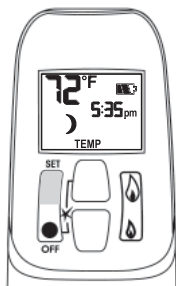

TIMER - Mode minuterie

(l'appareil doit être en mode de veille, la veilleuse allumée) - Les minuteries P1 et P2 (programme 1 et programme 2) peuvent être programmées pour que le foyer s'allume et s'éteigne à des heures spécifiques. Consultez le mode programmation.

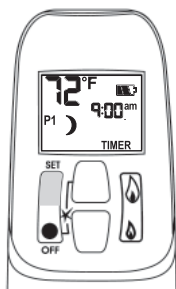

NOTE : L'écran affiche la température réglée toute les 30 secondes.

Truc pratique

Procédez aux réglages lorsque les fonctions à régler clignotent.

ÉCLAIRAGE D'AMBIANCE (HAUT DU FOYER)

- Éclairage/Gradateur

Appuyez brièvement sur le bouton SET pour naviguer au mode  (ampoule). L'icône d'ampoule clignote.

Appuyez et maintenez enfoncé le bouton  (grande flamme) pour ALLUMER l'éclairage ou augmenter la clarté.

Appuyez et maintenez enfoncé le bouton  (petite flamme) pour réduire la clarté.

Au mode éclairage/gradateur, le bouton OFF ÉTEINT l'éclairage.

Si vous voulez ALLUMER l'éclairage mais sans flamme, appuyez et maintenez enfoncé le bouton  (petite flamme) et mettez la flamme en veilleuse.

NOTE : L'icône d'ampoule s'affiche uniquement pendant le réglage du mode éclairage/gradateur. La manette se mettra automatiquement en mode température 8 secondes après le réglage de l'éclairage.

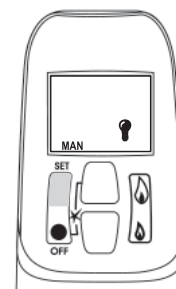



RÉGLAGE DES TEMPÉRATURES

RÉGLAGE DE LA TEMPÉRATURE DE JOUR

Réglage par défaut :  TEMP (soleil), 23°C / 74°F

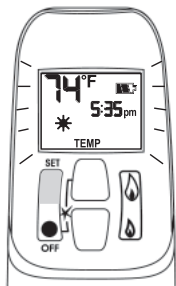
Appuyez brièvement sur le bouton SET pour naviguer au mode TEMP  TEMP (soleil). Maintenir le bouton SET enfoncé jusqu'à ce que la température clignote.



Appuyez sur le bouton  (grande flamme) pour augmenter le degré de température de jour.

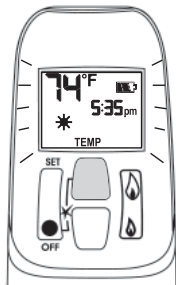

Appuyez sur le bouton  (petite flamme) pour diminuer le degré de température de jour.

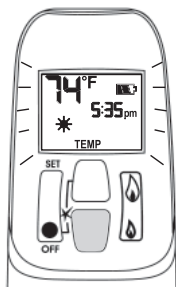

Appuyez sur le bouton OFF ou attendez simplement que la manette complète le réglage.

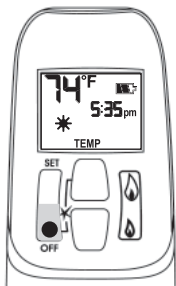

RÉGLAGE DE LA TEMPÉRATURE DE NUIT

Réglage par défaut :  TEMP (lune), "--" (OFF)

Appuyez brièvement sur le bouton SET pour naviguer au mode TEMP  TEMP (lune). Maintenir le bouton SET enfoncé jusqu'à ce que la température clignote.

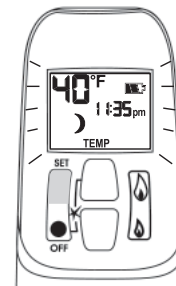

Appuyez sur le bouton  (grande flamme) pour augmenter le degré de température de nuit.

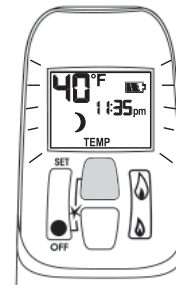

Appuyez sur le bouton  (petite flamme) pour diminuer le degré de température de nuit.

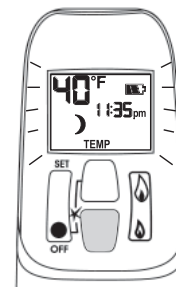

Appuyez sur le bouton OFF ou attendez simplement que la manette complète le réglage.

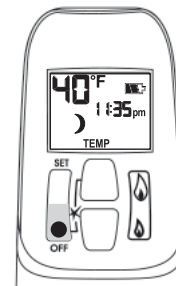

PROGRAMMATION DE LA MINUTERIE

Deux périodes par cycle de 24 heures peuvent être programmées entre 12 h 00 am et 11 h 50 pm.

Les programmes P1 et P2 doivent être réglés pour se dérouler dans l'ordre suivant au cours d'un cycle de 24 heures : **P1 ☀**, **P1 ☾**, **P2 ☀** et **P2 ☾**.

Le symbole ☀ indique le début de la période (ON) et le symbole ☾ indique la fin de la période (OFF).

Si **P1 ☀ = P1 ☾** ou **P2 ☀ = P2 ☾**, la programmation est désactivée.

Pour laisser le foyer allumé toute la nuit, réglez **P2 ☾** à 11 h 50 am et **P1 ☀** à 12 h am.

Réglage par défaut :

Programme 1 : **P1 ☀** 6 h 00 am **P1 ☾** 8 h 00 am
Programme 2 : **P2 ☀** 11 h 50 pm **P2 ☾** 11 h 50 pm

Appuyez brièvement sur le bouton SET pour naviguer au mode TIMER.

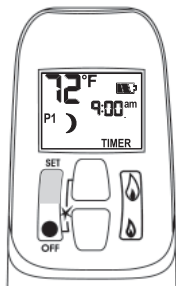

Réglage de l'heure d'allumage P1

Maintenir le bouton SET enfoncé jusqu'à ce que **P1 ☀** (soleil) s'affiche et que l'heure clignote.

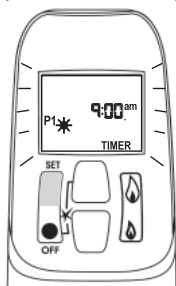

Appuyez sur le bouton ☹ (grande flamme) pour régler l'heure.

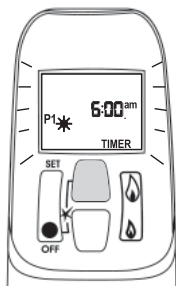

Appuyez sur le bouton ☺ (petite flamme) pour régler les minutes.

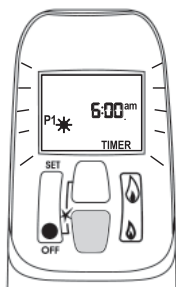

Réglage de l'heure d'arrêt P1

Appuyez brièvement sur le bouton SET pour naviguer au mode TIMER **P1 ☾** (lune) alors que l'heure clignote.

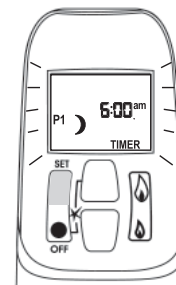

Appuyez sur le bouton ☹ (grande flamme) pour régler l'heure.

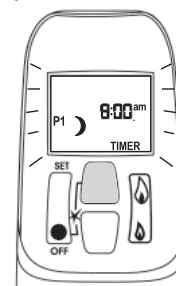

Appuyez sur le bouton ☺ (petite flamme) pour régler les minutes.

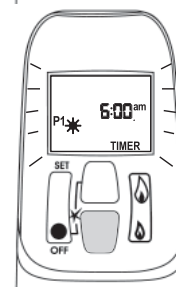

Réglage de l'heure d'allumage P2

Appuyez brièvement sur le bouton SET pour naviguer au mode TIMER **P2 ☀** (soleil) alors que l'heure clignote.

Suivez les mêmes directives que pour régler l'heure d'allumage P1.

Réglage de l'heure d'arrêt P2

Appuyez brièvement sur le bouton SET pour naviguer au mode TIMER **P2 ☾** (lune) alors que l'heure clignote.

Suivez les mêmes directives que pour régler l'heure d'arrêt P1.

Appuyez sur SET pour sauvegarder ces réglages. La minuterie est programmée. Consultez le schéma à la page suivante pour visualiser les séquences de programmation.

Truc pratique

Si vous désirez ne programmer qu'une période de fonction, programmez **P1 ☀** et **P1 ☾** aux heures désirées et programmez **P2 ☀** et **P2 ☾** à la même heure que **P1 ☾**.

Exemple de programmation (températures pré-programmées)

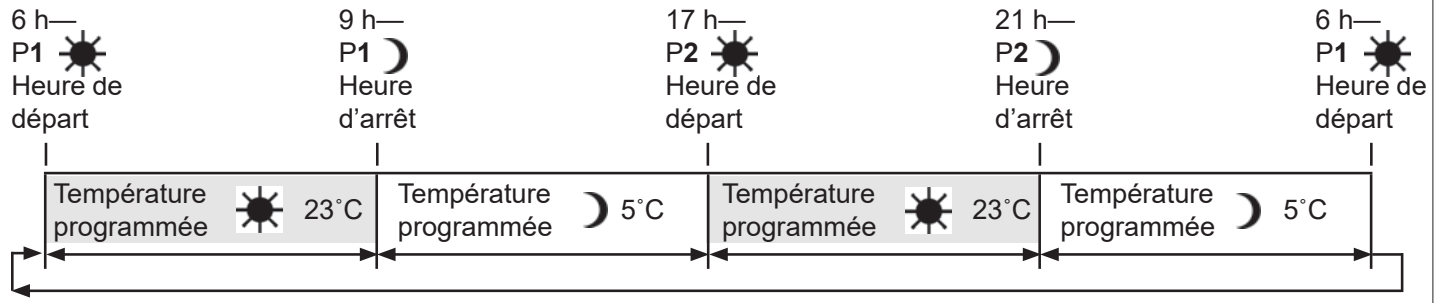

MISE EN VEILLEUSE AUTOMATIQUE

6 heures sans fonction de communication. Mode manuel/température/minuterie : La soupape passe en position veilleuse si aucun changements de la hauteur de flamme n'intervient pendant une période de 6 heures. Au mode température/minuterie, si la température ambiante de la pièce change, la hauteur de flamme sera ajustée automatiquement pour maintenir la température réglée et l'appareil continuera à fonctionner normalement. La soupape passera en flamme de veilleuse si la température réglée et la température ambiante de la pièce restent identiques pendant une période de 6 heures.

ARRÊT AUTOMATIQUE

Faibles piles du récepteur. L'appareil s'éteint complètement, incluant la veilleuse, lorsque les piles du récepteur sont faibles.

Veilleuse sur demande (On-Demand Pilot). Cette caractéristique écologique évite la consommation de gaz durant une longue période d'inactivité. Quand l'appareil est inactif pour une période de 5 jours, il s'éteint complètement, incluant la veilleuse. Cette caractéristique permet au consommateur de réaliser des gains de coût en éliminant automatiquement la consommation d'énergie durant les mois sans chauffage et d'utilisation limitée.

REPLACEMENT DES PILES

MISE EN GARDE

N'UTILISEZ PAS de tournevis ou objet métallique pour enlever les piles du récepteur ou de la manette afin d'éviter de court-circuiter la télécommande.

Manette : Le symbole  sur l'écran indiquera lorsque les piles doivent être remplacées. Remplacez la pile de la manette par une pile **alcaline** de 9 V.

Récepteur : Une série de bips fréquents pendant 3 secondes lorsque le moteur de la soupape tourne indique que les piles doivent être remplacées. Remplacez les piles du récepteur par quatre piles **alcalines** AA de 1.5 V.

NOTE : Lorsque les piles sont presque à plat, la soupape s'éteint. Ceci ne s'applique pas lorsque le courant est interrompu.

RÉINITIALISATION

La manette et le récepteur sont programmés pour fonctionner ensemble. Dans le cas où l'un ou l'autre devrait être remplacé, vous devrez réinitialiser le récepteur pour leur permettre de fonctionner ensemble. Communiquez avec votre marchand pour tous les détails.

Parce que nous favorisons une politique de développement continu, certains détails de la présente publication peuvent varier.

Miles Industries Ltd.

190 – 2255 Dollarton Highway, North Vancouver, BC, CANADA V7H 3B1

Tél. 604-984-3496 Téléc. 604-984-0246

www.foyervalor.com