

fabriqué par

**Charlton
& Jenrick**^{LTD}

valor[®]

Foyer électrique encastrable

MODE D'EMPLOI

MODÈLE GE3

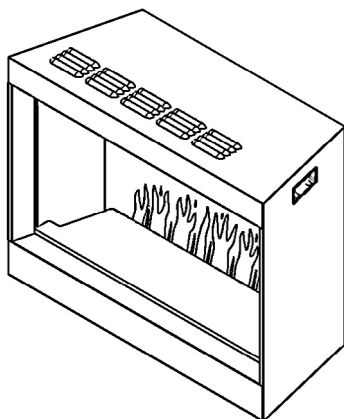

AVERTISSEMENT	Veuillez lire et prendre connaissance de la totalité du présent manuel, y compris toutes les consignes de sécurité, avant de brancher ou d'utiliser cet appareil. Le non-respect de cette consigne risque d'entraîner un incendie, un choc électrique ou des blessures graves.
MISE EN GARDE	Conservez ce manuel pour référence future. Si vous vendez ou donnez ce produit, assurez-vous que l'appareil soit accompagné du mode d'emploi.

CONTENU

CONSIGNES IMPORTANTES DE SÉCURITÉ	3
SPÉCIFICATIONS TECHNIQUES.....	8
PIÈCES ET MATÉRIEL	9
DIMENSIONS DE L'APPAREIL	10
ACCESSOIRES.....	11
JEUX DE BÛCHES	11
BORDURES ET DEVANTURES.....	12
DIRECTIVES D'INSTALLATION	13
PRÉPARATION AVANT L'INSTALLATION.....	13
Installation dans unâtre existant	13
Installation dans une charpente	15
Raccordement à l'alimentation électrique	16
Préparez l'appareil	17
INSTALLATION	19
Lit de combustion	19
Devanture.....	19
MODE D'EMPLOI	20
PANNEAU DE COMMANDES MANUELLES.....	21
TÉLÉCOMMANDE	22
APPLICATION MOBILE.....	26
ENTRETIEN.....	27
LISTE DES PIÈCES DE REMPLACEMENT	28

CONSIGNES IMPORTANTES DE SÉCURITÉ

- Lire toutes les instructions avant d'utiliser cet appareil de chauffage!
- Cet appareil de chauffage peut devenir très chaud lorsqu'il fonctionne. Pour éviter les brûlures, **NE** touchez **PAS** les surfaces chaudes avec la peau nue. Si présentes, utilisez les poignées pour déplacer cet appareil de chauffage. Conservez les matériaux combustibles tels que meubles, coussins, literie, papier, vêtements et rideaux à au moins 39 pouces (1 m) du devant de l'appareil et éloignez-les des côtés et de l'arrière.
- Faites très attention lorsque l'appareil est utilisé par ou à proximité des enfants ou personnes à risque, et chaque fois que l'appareil fonctionne sans surveillance.
- **NE PAS** utiliser cet appareil si son cordon ou sa fiche sont endommagés ou s'il ne fonctionne pas correctement, s'il a subi une chute ou a été endommagé d'une quelconque façon. Débranchez l'alimentation électrique de la prise de courant ou au disjoncteur et faites examiner l'appareil par un électricien agréé avant de le réutiliser.
- Usage **À L'INTÉRIEUR SEULEMENT! NE JAMAIS** utiliser cet appareil de chauffage à l'extérieur! Risques de chocs électriques!
- Pour débrancher l'appareil, arrêtez toutes les fonctions, éteignez-le et coupez le courant sur le panneau de service.
- **NE PAS** acheminer le cordon d'alimentation sous un tapis. **NE PAS** couvrir le cordon d'alimentation avec une carpe, tapis de passage ou revêtements de sol semblables. **NE PAS** faire passer le cordon d'alimentation sous un meuble ou un appareil. Disposez le cordon d'alimentation à l'écart de la zone de circulation et où on ne risque pas de trébucher dessus.
- **NE PAS** insérer ou laisser d'objets dans les orifices d'aération ou dans la grille du radiateur car ceci pourrait causer un choc électrique ou un incendie, ou endommager l'appareil.

- Pour éviter les risques d'incendie, **NE PAS** bloquer les entrées et sorties d'air de quelque manière que ce soit.
- Le foyer électrique contient des pièces chaudes qui produisent des arcs et des étincelles. **NE PAS** utiliser votre foyer électrique dans des zones où sont utilisés ou entreposés de l'essence, de la peinture ou des liquides inflammables.
- Utilisez cet appareil de chauffage uniquement comme décrit dans ce manuel. Tout autre usage non recommandé par le fabricant risque de provoquer un incendie, un choc électrique ou des blessures corporelles.
- Cet appareil **DOIT** être mis à la terre.
- **TOUJOURS** brancher le foyer électrique directement dans une prise de courant murale. **NE JAMAIS** utiliser de rallonge ou prise électrique transportable (multiprises).
- **NE JAMAIS** utiliser ce foyer électrique dans une salle de bain, buanderie (salle de lavage) ou tout autre endroit où l'appareil pourrait tomber dans une baignoire ou une piscine, devenir humide ou entrer en contact avec de l'eau.
- **ÉVITEZ UN INCENDIE!** Inspectez régulièrement toutes les bouches d'aération pour vous assurer qu'elles sont exemptes de poussières, de peluches ou de toute autre obstruction. Débranchez l'appareil et nettoyez-le **UNIQUEMENT** avec un aspirateur. **NE PAS** rincer ou mouiller l'appareil.
- **NE JAMAIS** accrocher cet appareil sur un mur directement sous une prise électrique.
- **AVERTISSEMENT : NE DÉPENDEZ PAS UNIQUEMENT DE L'INTERRUPTEUR MARCHÉ/ARRÊT POUR COUPER L'ALIMENTATION LORS DE L'ENTRETIEN OU DU DÉPLACEMENT DE L'APPAREIL DE CHAUFFAGE. DÉBRANCHEZ TOUJOURS LE CORDON D'ALIMENTATION OU COUPEZ L'ALIMENTATION ÉLECTRIQUE AU DISJONCTEUR.**
- **AVERTISSEMENT : RÉDUISEZ LES RISQUES D'INCENDIE OU DE CHOC ÉLECTRIQUE—N'UTILISEZ PAS CET APPAREIL DE**

CHAUFFAGE AVEC UNE COMMANDE DE VITESSE À SEMI-CONDUCTEUR.

- Pour usage résidentiel seulement! **NE PAS** utiliser pour un usage commercial! Tout usage commercial ou public de cet appareil de chauffage annule toutes les garanties et risque de causer des blessures corporelles.
- Risques de choc électrique! **NE PAS OUVRIR CET APPAREIL!** Ne contient aucune pièce intérieure qui peut être réparée par l'utilisateur!
- **NE JAMAIS** modifier cet appareil de chauffage. Ceci pourrait entraîner des blessures corporelles ou des dommages matériels. Toute modification de ce foyer annule complètement toutes les garanties.
- **TOUJOURS** éteindre cet appareil de chauffage avant de le débrancher de la prise électrique ou, s'il est câblé (raccordé au système de la maison), avant de couper l'alimentation électrique au disjoncteur. La prise électrique ne doit pas être couverte.
- **TOUJOURS** débrancher cet appareil de l'alimentation électrique avant de faire tout assemblage, entretien, ou avant de le déplacer.
- **NE JAMAIS** laisser cet appareil de chauffage sans surveillance. Débranchez **TOUJOURS** cet appareil de chauffage lorsque vous ne l'utilisez pas.
- **TOUJOURS** entreposer cet appareil de chauffage dans un endroit sec. **NE JAMAIS** utiliser ce foyer électrique s'il est mouillé.
- Utilisez cet appareil de chauffage **UNIQUEMENT** sur un circuit 120V CA 15A ou 240V CA 15A. Ne surchargez **JAMAIS** le circuit. Si cet appareil de chauffage déclenche le disjoncteur, débranchez tous les autres appareils sur le même circuit avant d'utiliser l'appareil à nouveau. Évitez de brancher d'autres appareils sur le même circuit.

- **NE JAMAIS** brancher cet appareil de chauffage dans une ancienne prise de courant ou une prise de courant fissurée ou dont les fils ou les connexions sont desserrées. Le branchement de cet appareil de chauffage dans une prise de courant défectueuse risque de provoquer un arc électrique dans la prise, laquelle risque de surchauffer ou de prendre feu.
- **ASSUREZ-VOUS** que la prise est branchée à fond dans la prise de courant! Des connexions défectueuses dans la prise de courant ou une prise partiellement branchée risque de surchauffer la prise de courant.
- Les appareils de chauffage consomment plus de courant que les petits appareil électroménagers. Une prise de courant peut surchauffer même si cela ne s'est pas produit avec d'autres appareils.
- Pendant l'utilisation, vérifiez fréquemment la prise de courant ou sa plaque frontale pour voir si elle est **CHAUDE**! Si la prise ou la plaque est **CHAUDE**, cessez immédiatement l'utilisation et demandez à un électricien qualifié d'inspecter et/ou de remplacer la prise défectueuse.
- Cet appareil est doté d'une prise de courant polarisée (une fiche plus large que l'autre). Pour votre sécurité et afin de réduire le risque de choc électrique, le branchement de la fiche sur une prise polarisée ne peut être réalisé que d'une seule manière. Si la fiche de l'appareil ne rentre pas dans la prise murale, contactez un électricien qualifié. N'essayez pas de contourner cette fonction de sécurité.

SAUVEGARDEZ CES INSTRUCTIONS!

CERTIFICATIONS DE L'APPAREIL

Cet appareil a été soumis à des essais selon les normes de la CSA pour appareils de chauffage électriques à location fixe au Canada et aux États-Unis.

Cet appareil doit être raccordé au réseau électrique et mis à la terre selon les normes locales ou, en l'absence de normes locales, selon la dernière édition du National Electrical Code ANSI/NFPA/70 aux États-Unis ou le Code Canadien de l'électricité CSA C22.1 au Canada.

Cet appareil est conforme à la partie 15 des règles de la FCC. L'opération est sujette aux deux conditions suivantes :

- (1) Cet appareil ne peut pas causer d'interférences nuisibles, et
- (2) Cet appareil doit accepter toute interférence reçue, y compris des interférences qui peuvent causer un mauvais fonctionnement.

AVERTISSEMENT FCC :

Tout changement ou modification non expressément approuvé par la partie responsable de la conformité pourrait annuler l'autorité de l'utilisateur à utiliser l'équipement.

Remarque : Cet équipement a été testé et déclaré conforme aux limites d'un appareil numérique de classe B, conformément à la partie 15 des règles de la FCC. Ces limites sont conçues pour fournir une protection raisonnable contre les interférences nuisibles dans une installation résidentielle. Cet équipement génère des utilisations et peut émettre de l'énergie de radiofréquence et, s'il n'est pas installé et utilisé conformément aux instructions, peut causer des interférences nuisibles aux communications radio. Cependant, il n'y a aucune garantie que des interférences ne se produiront pas dans une installation particulière. Si cet équipement cause des interférences nuisibles à la réception radio ou télévision, ce qui peut être déterminé en éteignant et en rallumant l'équipement, l'utilisateur est encouragé à essayer de corriger l'interférence par une ou plusieurs des mesures suivantes :

- Réorientez ou déplacez l'antenne de réception.
- Augmentez la distance entre l'équipement et le récepteur.
- Connectez l'équipement à une prise sur un circuit différent de celui auquel le récepteur est connecté.
- Consultez le revendeur ou un technicien radio/TV expérimenté pour obtenir de l'aide.

L'appareil a été évalué pour répondre aux exigences générales d'exposition aux RF. L'appareil peut être utilisé sans restriction dans des conditions d'exposition portables.

SPÉCIFICATIONS TECHNIQUES

Modèle n° : GE3

Tension d'alimentation	CA 120 V 60 Hz	CA 240 V 60HZ
Puissance de consommation maximum	1 400 W	2 800 W
	4 700 Btu	9 400 Btu

Puissance effet de flamme et braise : 16,7 W

Puissance éclairage d'ambiance : 9 W

Pour changer la tension d'alimentation de 120 V à 240 V, accédez au commutateur à l'intérieur du foyer, derrière la vitre avant—voir *Préparez l'appareil* dans ce guide.

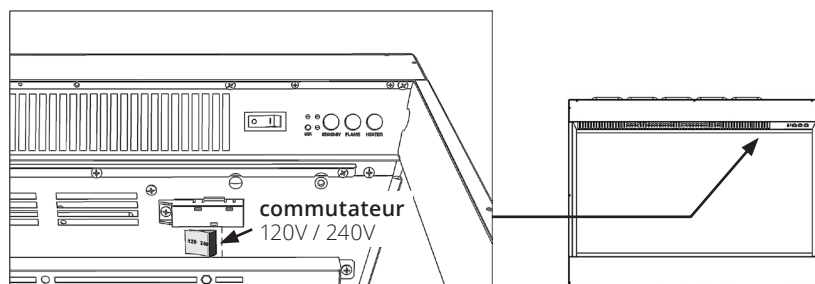

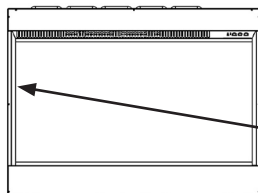

Plaque signalétique

La plaque signalétique est située derrière le panneau latéral gauche.



FOYER ÉLECTRIQUE

MODÈLE : GE3
TENSION : 120 V/240 V CA
FRÉQUENCE : 60 Hz
PUISSANCE : 1400 W/2800 W
N° de SÉRIE : XXXXXXXXXX

 
C US 602971





FCC ID: 2A21Z-GE3
IC: 27451-GE3
CAN ICES-3(B)/NBM-3(B)

Distribué par Miles Industries Ltd
Fabriqué par Charlton & Jenricks Ltd

Fait en Chine

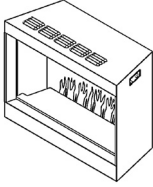
PIÈCES ET MATÉRIEL

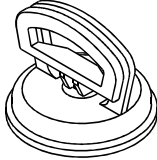
1. Déballez l'appareil soigneusement. Assurez-vous qu'il soit intact et qu'il n'ait subi aucun dégât durant le transport; assurez-vous également qu'aucune pièce n'ait été exposée à l'eau. En cas de doute, n'utilisez pas l'appareil et contactez votre détaillant.
2. Gardez les emballages de plastique hors de la portée des enfants.
3. Conservez l'emballage d'origine pour pouvoir le réutiliser en cas de réclamation.
4. Assurez-vous que toutes les pièces soient enlevées de l'emballage.

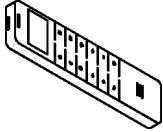
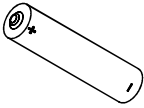
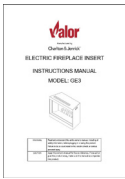
		
Foyer	Poignée magnétique (qté 1)	Ventouse (orange) (qté 1)
		
Braise en verre noir (1 jeu)	Vermiculite (1 sachet)	Télécommande (qté 1)
		
Piles AAA (R03) (qté 2)	Mode d'emploi (qté 1)	

DIMENSIONS DE L'APPAREIL

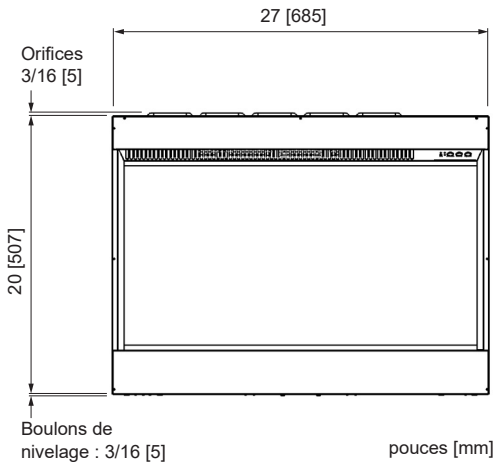
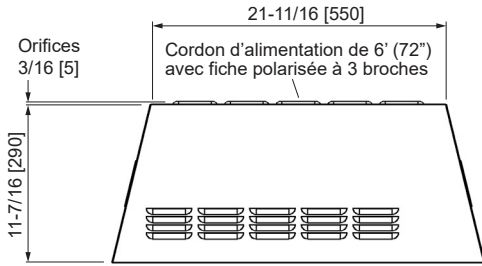

NOTE : L'appareil est équipé de boulons de nivelage pour surface inégale.

Dégagements des combustibles

Dessus : 0

Dessous : 0

Côtés : 0

Arrière : 0

Devant : Minimum 39" [1 m]

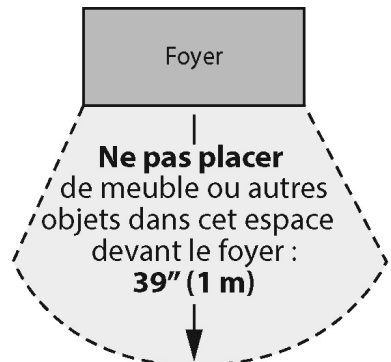

ACCESSOIRES

JEUX DE BÛCHES

Cet appareil inclut des braises de verre noires et de la vermiculite. De plus, trois jeux de bûches sont offerts en option pour compléter l'ensemble :

- GE3DWK—Bois de grève



- GE3BLK—Bûches de bouleau



- GE3SWK—Bois fendus



BORDURES ET DEVANTURES

Des plaques de finition optionnelles et devantures sont offertes séparément pour faciliter la finition autour de l'appareil lors d'une installation dans un âtre ou dans un mur. Installez-les selon le guide d'installation fourni avec chaque plaque de finition et devanture.

- GE3CFV—Devanture Clearview. Exige le GE3SK1 ou GE3BPB1.
- GE3SK1—Bordure minimale. Ajoute une couverture minimale sur trois côtés du foyer.

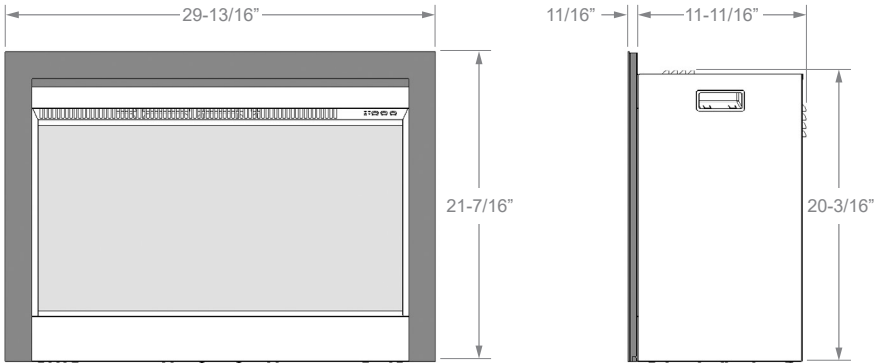

GE3CFV + GE3SK1

- GE3BPB1—Plaque de finition à 3 côtés. Pour un plus grande couverture sur trois côtés du foyer, 37-1/2" de large.

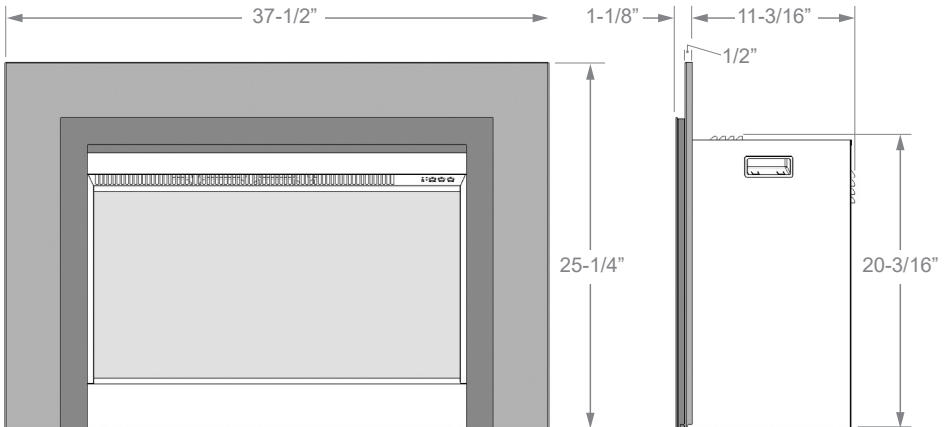

GE3CFV + GE3BPB1

- GE3EDPW—Devanture Edgemont à 4 côtés. Exige le GE34SBP1 ou GE3SK1.
Note : Lorsqu'installée avec le GE3SK1, la devanture **dépasse** le bas du foyer de 1/8".

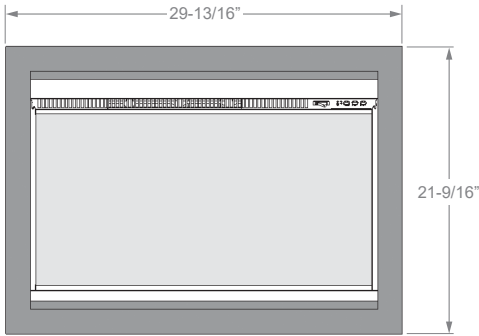

GE3EDPW + GE3SK1

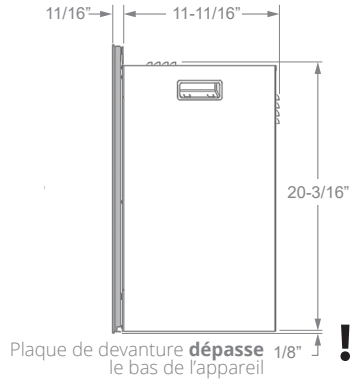

- GE34SBP1—Plaque de finition à 4 côtés. Pour une plus grande couverture. 37-1/2" pouces de large.

Note : Cette plaque **dépasse** le bas du foyer de 2 5/8".

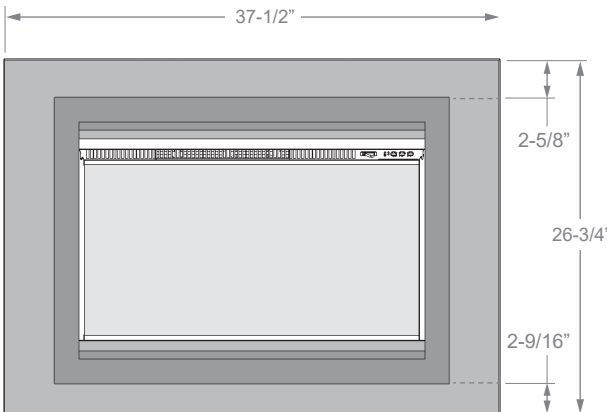

GE3EDPW + GE34BP1

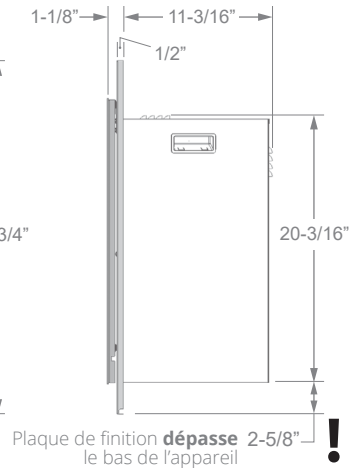

DIRECTIVES D'INSTALLATION

PRÉPARATION AVANT L'INSTALLATION

Outils

Un tournevis, un niveau à bulle et une perceuse sont requis.

Emplacement de l'appareil

Votre nouveau foyer électrique peut être installé soit dans unâtre existant ou encastré dans le mur. Cependant, avant de choisir l'emplacement, veuillez à respecter les consignes générales suivantes :

- Pour de meilleurs résultats, installez l'appareil à l'abri des rayons solaires, de l'eau et de l'humidité.
- L'appareil doit être branché sur une prise électrique reliée à la terre et la prise doit être facilement accessible pour permettre le débranchement.

En vous assurant que les connexions électriques soient effectuées en toute sécurité et conformément aux normes en vigueur, vous pouvez utiliser différents matériaux pour l'encastrement et la finition. Assurez-vous que la charpente d'encastrement et la finition du mur peuvent supporter leur propre poids et qu'ils ne dépendent pas de l'appareil pour les soutenir. Envisagez de doubler la surface interne du matériau de finition afin de réduire l'amplification du bruit en utilisant de la laine de verre ou similaire.

Installation dans unâtre existant

Lorsque l'appareil doit être installé dans unâtre existant ou près d'une cheminée ouverte, il est important que la cheminée et les ouvertures soient bloqués, par exemple avec de la laine minérale pour éviter le tirage d'air négatif qui pourrait entrer en conflit avec l'air du radiateur du foyer.

De plus, l'âtre et la cheminée devraient être nettoyés incluant la cavité, le bac à cendres pour éviter que de la poussière/cendres entrent dans l'appareil ou soit circulés dans la pièce.

Nettoyez et isolez l'âtre du foyer existant

Quelques consignes devraient être observées avant d'insérer le GE3 dans l'âtre du foyer existant, incluant les dimensions minimales de la cavité exigées tel qu'indiqué ci-dessous.

- **Nettoyez l'âtre et la cheminée.** Procédez au ramonage de la cheminée et au nettoyage de l'âtre du foyer incluant le bac à cendres et la trappe à ramoner avant d'installer le foyer GE3. Les résidus de crésote et de suie dans l'âtre de la cheminée ou dans la trappe à ramoner peuvent causer des odeurs désagréables ou tacher les surface environnantes une fois le GE3 installé. Consultez un ramoneur pour connaître le meilleur moyen d'effectuer le nettoyage.
- **Registres existants.** Fermez les registres.
- **Bordures de retenue des cendres.** Certains foyers—particulièrement les préfabriqués—ont une bordure surélevée au bord avant pour retenir les cendres. Vérifiez bien les dimensions requises afin de vous assurer qu'il y aura assez d'espace derrière cette bordure pour installer le GE3 (certaines bordures peuvent être enlevées de la base réfractaire).

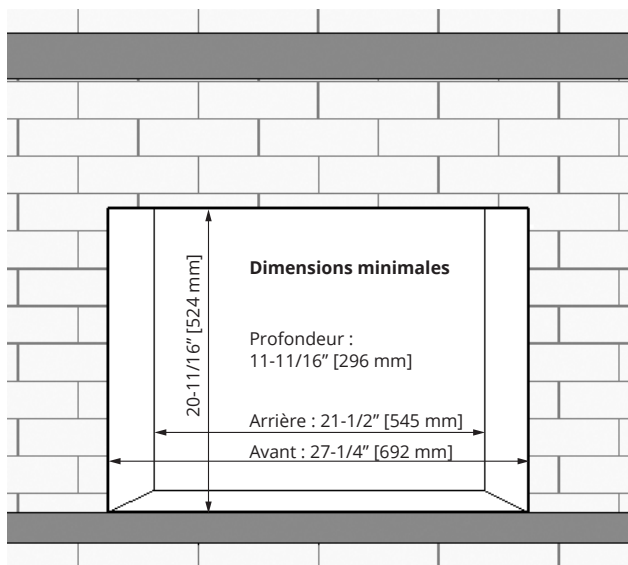

Installation dans une charpente

- **Préparez la charpente.** À titre indicatif, voir l'illustration ci-dessous.

NOTE : Assurez-vous de placer l'appareil sur une surface parfaitement plane et ferme pour éviter les vibrations et le mouvement une fois la finition posée.

- **Finition du mur.** Les surfaces dures peuvent amplifier les sons. Par exemple, considérez l'ajout d'une sous-couche moletonnée au dos du matériau de finition du mur.

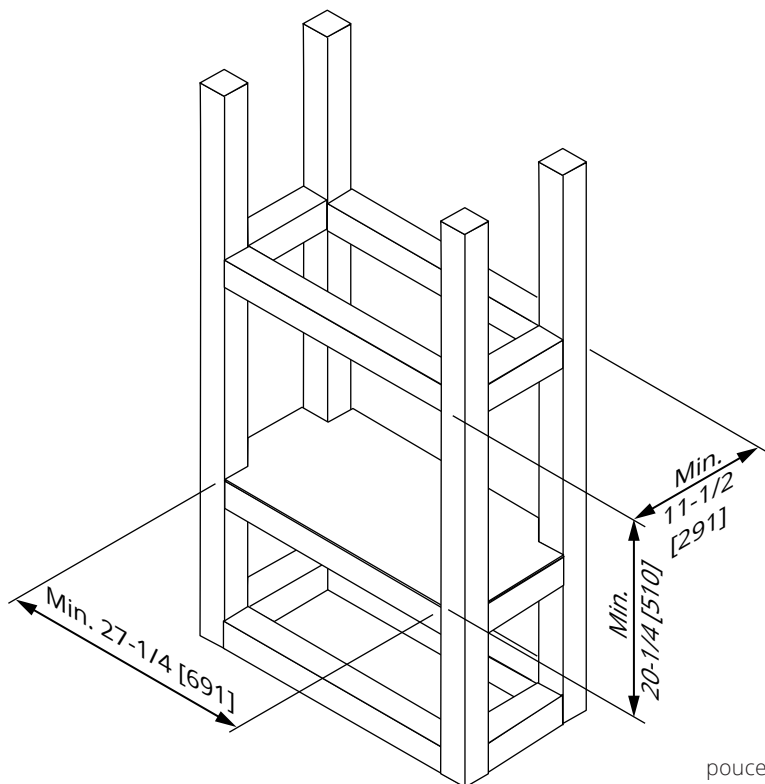

Branchement du câble pour Éclairage d'ambiance

La trousse d'Éclairage d'ambiance est optionnelle et vendue séparément. Utilisez seulement l'Éclairage d'ambiance de marque Valor. L'usage d'autres marques peuvent ne pas fonctionner et annuleront la garantie.

Le branchement du câble pour l'éclairage d'ambiance est à l'arrière de l'appareil près de la sortie du cordon d'alimentation. Pour brancher l'éclairage d'ambiance, suivez le guide d'installation fourni avec la trousse d'éclairage d'ambiance.

AVERTISSEMENT! NE PAS EXCÉDER la puissance de tension auxiliaire indiquée à la section des Spécifications, autrement, un court-circuit pourrait compromettre la fonction du foyer.

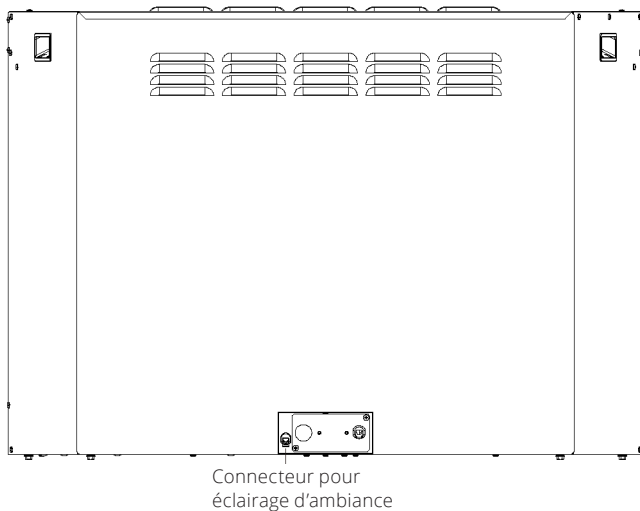

Arrière de l'appareil

Raccordement à l'alimentation électrique

La tension d'alimentation de cet appareil peut être de 120 V ou 240 V. Pour changer la tension d'alimentation, accédez au commutateur à l'intérieur du foyer, derrière la vitre avant—voir *Enlevez la vitre avant*, page 19.

La connexion électrique peut être effectuée soit avec le cordon d'alimentation de 6 pieds fourni, soit câblée directement après avoir dévissé et retiré la plaque d'accès, le cordon d'alimentation et le passe-fil. La plaque d'accès peut être repositionnée de sorte que le trou de 22 mm repose sur la découpe à l'arrière de l'appareil. Le trou de 22 mm peut être utilisé et doit inclure une bride de cordon pour le câblage.

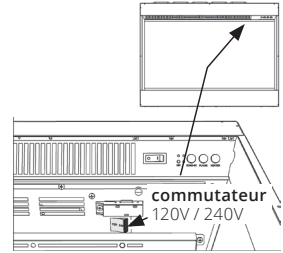

AVERTISSEMENT! Tout raccordement électrique doit être effectué par un électricien qualifié et doit être câblé électriquement et mis à la terre selon les normes des codes locaux ou, en l'absence de codes locaux, selon *National Electrical Code, ANSI/NFPA 70* ou le *Code canadien de l'électricité, CSA C22.1*.

Câblage—Raccordement au système électrique de la maison

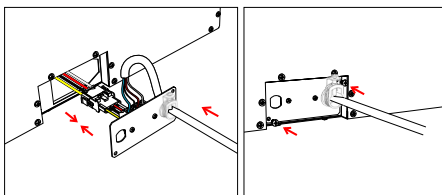
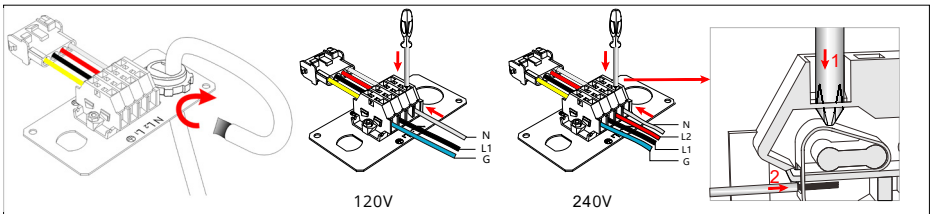
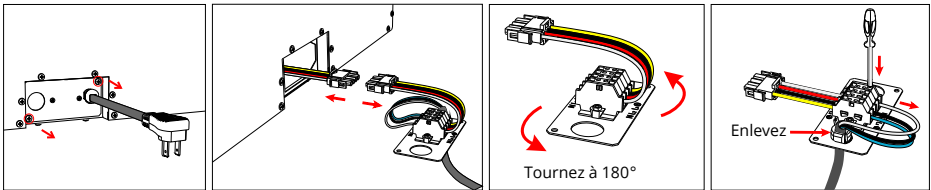

NOTE : Une bride de cordon est exigée où les fils passent à travers une plaque de métal.

Préparez l'appareil

Enlevez la vitre avant

1. Placez la poignée magnétique fournie au-dessus du centre d'un des panneaux latéraux. Les panneaux latéraux sont fixés par des aimants.
2. Tirez le panneau vers le centre de l'appareil, saisissez-le et enlevez-le. Alternativement, vous pouvez enlever les panneaux latéraux en insérant un doigt dans la découpe en haut du panneau.

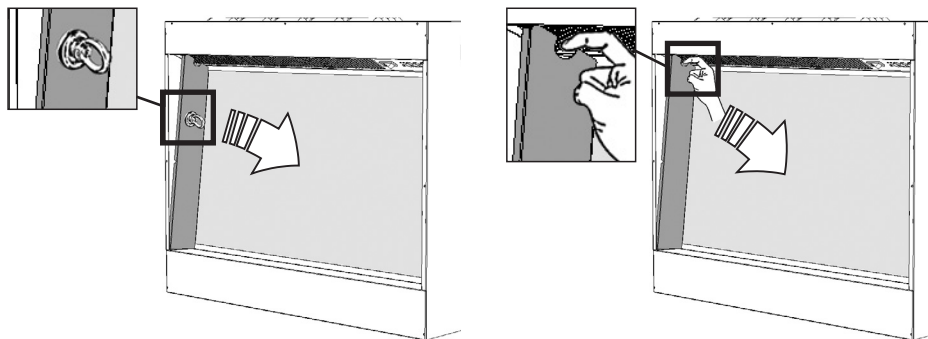

3. Répétez avec l'autre panneau latéral.
4. À chaque bout du panneau horizontal en bas de la fenêtre, détachez les deux vis le retenant. Enlevez le panneau.

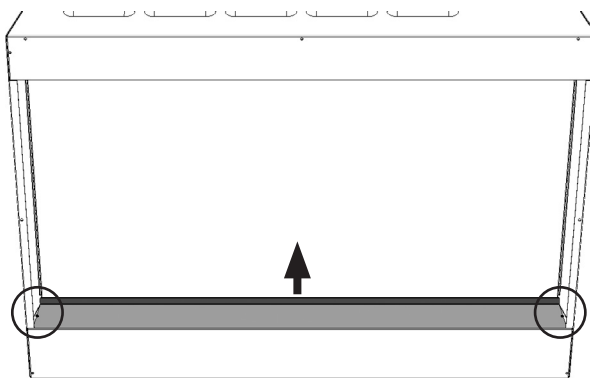

5. Placez la ventouse (orange) fournie au milieu du panneau de verre puis verrouillez-le selon les illustrations ci-dessous. En tenant la ventouse, soulevez la vitre légèrement puis tirez doucement le bas de la vitre vers vous.

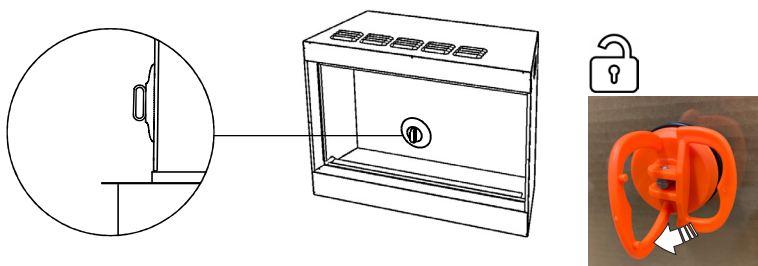

6. Placez votre autre main sous le bord de la vitre pour la soutenir et libérez-la de la bordure du haut. Mettez-la de côté dans un endroit sûr pour éviter de l'endommager.

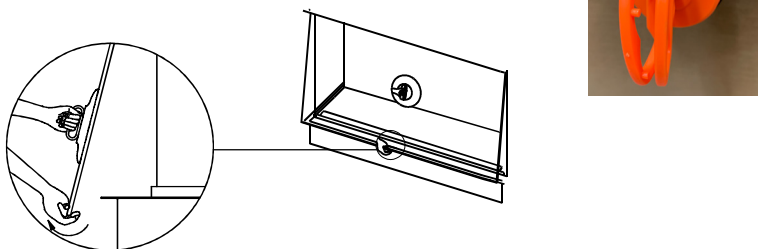

INSTALLATION

Insérez le foyer dans l'âtre préparé du foyer existant ou dans la charpente construite à cet effet.

Branchez le foyer ou câblez-le. Voir les détails à la section *Raccordement à l'alimentation électrique* dans ce guide.

Vérifiez la fonction du foyer. Voir la section *Mode d'emploi* pour tous les détails.

Lit de combustion

Une fois l'appareil en position finale, installez le lit de combustion. Allumer l'éclairage du foyer aide à placer les bûches dans une position optimale pour mettre en valeur leurs détails. Voir *Mode d'emploi* pour tous les détails.

Jeux de bûches

Trois jeux de bûches sont offerts pour cet appareil :

- GE3DWK—Bois de grève
- GE3BLK—Bûches de bouleau
- GE3SWK—Bois fendus

Si vous avez acheté un jeu de bûches, déballiez-les avec soin puis placez-les selon les consignes fournies avec le jeu.

Braises de verre et vermiculite

Les braises de verre et la vermiculite sont fournis avec le foyer.

Placez des braises de verre autour des bûches pour couvrir le fond du lit.

Répandez de la vermiculite dans les espaces entre les braises de verre.

Réinstallez la vitre

En order inverse, réinstallez la vitre sur le foyer, en faisant attention lorsque vous la manipulez.

1. Insérez la vitre derrière la bande noire du haut puis poussez le bas de la vitre en place.
2. Réinstallez le panneau horizontal du bas et fixez-le avec deux vis.
3. Réinstallez les panneaux latéraux magnétiques, plaçant le haut en premier puis le bas.

Devanture

Voir la section *Dimensions des bordures et devantures* dans ce guide.

Installez la bordure ou la plaque de finition, et la devanture selon le guide d'installation accompagnant chacune.

MODE D'EMPLOI

AVANT DE COMMENCER :

AVERTISSEMENT!

N'utilisez pas l'appareil s'il est endommagé ou ne fonctionne pas bien. Si vous pensez que l'appareil est endommagé ou qu'il ne fonctionne pas correctement, appelez un technicien qualifié en vue d'inspecter l'appareil et de remplacer toute pièce du système électrique si nécessaire, avant de réutiliser l'appareil.

AVERTISSEMENT!

Afin de réduire les risques d'incendie, maintenez les tissus, textiles, rideaux ou autres matériaux inflammables à une distance minimale de 39 pouces (1 mètre) de la sortie d'air.

ASSUREZ-VOUS que la fiche du cordon d'alimentation soit bien enfoncée dans la prise de courant. Une mauvaise connexion ou une fiche mal enfoncée risque de surchauffer la prise de courant.

Ne pas débrancher l'alimentation électrique quand l'appareil fonctionne. Utilisez la télécommande pour éteindre l'appareil et assurez-vous que l'interrupteur principal est en position d'arrêt avant de débrancher ou de couper le courant à l'appareil.

L'appareil peut être commandé de trois différentes manières : manuellement, avec la télécommande ou avec l'application mobile iOS/Android C&JsmartFire.

PANNEAU DE COMMANDES MANUELLES

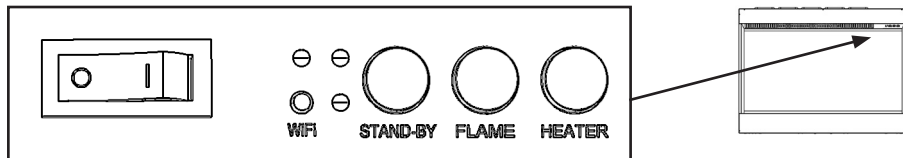

COMMUTATEUR MARCHE/ARRÊT

Appuyez sur "I" pour allumer le foyer; appuyez sur "O" pour l'éteindre.

STAND-BY (VEILLE)

Appuyez sur STAND-BY (veille) pour allumer l'appareil réglé aux derniers paramètres, sans chaleur. Cette fonction met l'appareil en mode de veille avec toutes les fonctions éteintes.

FLAME (FLAMMES)

Appuyez sur FLAME (flamme) de façon répétée pour faire défiler les 6 modes de fonctionnement prévus ainsi que les 3 modes pré-programmables personnalisés.

HEATER (CHAUFFAGE)

Appuyez sur HEATER (chauffage) pour faire défiler les options de chaleur ON-OFF-AUTO (MARCHE-ARRÊT-AUTO).

WIFI

Appuyez pour allumer ou éteindre la fonction WiFi. Un témoin DEL sur le bouton indique que le WiFi est en fonction. Tenez le bouton pour 3 secondes pour entrer en mode de jumelage.

Chaque fois qu'un bouton est pressé sur l'appareil ou sur la télécommande, un bip sonore se fait entendre. Pour désactiver cette fonction, appuyez et tenez le bouton **FLAME** pendant 3 secondes jusqu'à ce que vous entendiez deux bips.

TÉLÉCOMMANDE

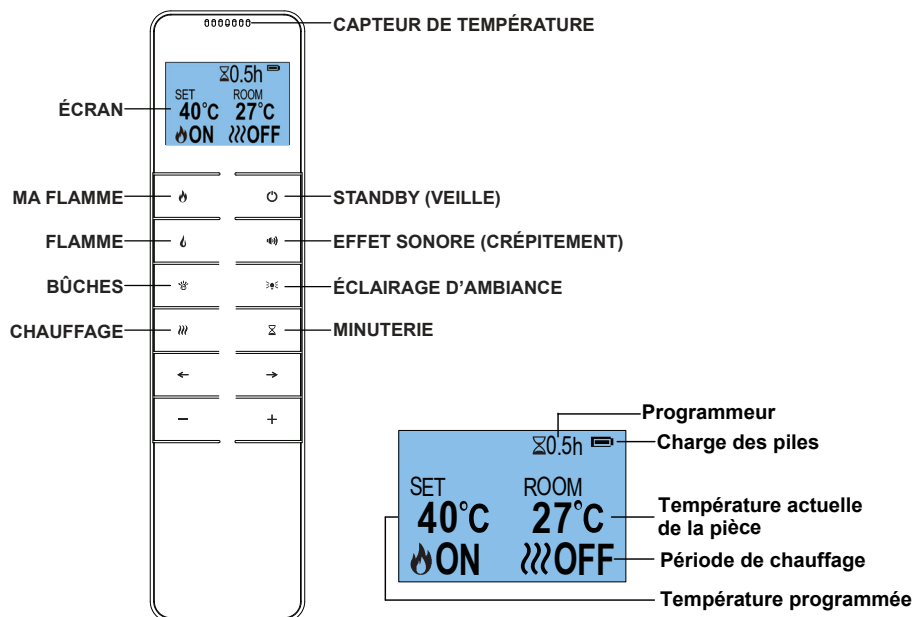

NOTE : La télécommande doit être dans la même pièce que l'appareil car elle contient le thermostat qui règle la puissance calorifique. De plus, lorsque l'application mobile est utilisée, la télécommande doit être dans la même pièce que l'appareil, munie de piles et doit fonctionner pour assurer le contrôle précis de la température.

Configuration de la télécommande

La fréquence de communication entre l'appareil et la télécommande est préconfigurée en usine. Si vous avez des difficultés de communication entre la télécommande et l'appareil, appuyez et tenez le bouton STANDBY  sur la manette et vous entendrez un bip. La télécommande sera connectée à l'appareil.

Ma Flamme

Appuyez sur  pour entrer dans l'écran Ma Flamme.

Appuyez sur ← et → pour sélectionner un des 6 modes Ma Flamme (+3 modes qui peuvent être programmés par l'utilisateur).

Trois modes additionnels peuvent être pré-réglés par l'utilisateur.

Simplement choisir la couleur de la flamme et son niveau de luminosité de même que la couleur du lit et son niveau de luminosité. Une fois la combinaison désirée choisie, appuyez et tenez le bouton Ma Flamme pour 3 secondes jusqu'à ce que l'écran DEL affiche Ma Flamme sauvegardée à 7.

Appuyez sur – ou + pour sélectionner un numéro de réglage entre 7 et 9.

Appuyez et tenez  pendant 3 secondes pour confirmer le réglage.

Effet de flammes

Appuyez sur  une fois pour entrer dans l'écran de réglage des flammes.

Appuyez sur ← et → pour sélectionner entre 3 couleurs différentes de flammes et OFF (arrêt).

Appuyez sur – et + pour sélectionner 5 niveaux de luminosité.

Lit de combustion

Appuyez sur  une fois pour entrer dans l'écran de réglage du lit de combustion.

Appuyez sur ← et → pour sélectionner 9 couleurs différentes de lit de combustion et OFF (arrêt). Le neuvième choix défile toutes les couleurs.

Appuyez sur – et + pour sélectionner 5 niveaux de luminosité.

Éclairage d'ambiance

Note : Si l'éclairage d'ambiance n'est pas connecté, assurez-vous que la luminosité est réglée sur zéro.

Pressez  pour accéder à l'écran de réglage de l'éclairage d'ambiance.

Pressez les boutons ← et → pour sélectionner parmi les 14 couleurs d'éclairage d'ambiance (le 14^{ème} réglage correspond au mode défilement des couleurs).

Pressez les boutons – et + pour sélectionner parmi les 5 réglages de luminosité et la consigne d'arrêt.

Effet sonore de crépitement

Appuyez sur  pour accéder au menu des effets sonores.

Appuyez sur ← et → pour sélectionner 2 types d'effet sonores.

Appuyez sur – et + pour régler 5 niveaux de volume et OFF (arrêt).

Mode Chaleur

Appuyez sur  pour faire défiler les options de chaleur :
ON-OFF-AUTO (Marche-Arrêt-Auto).

Pour changer entre les degrés de température °C et °F, appuyez et tenez ← ou → pour 3 secondes.

Appuyez sur – et + pour régler la température de la pièce désirée, de 5 à 40 °C (41 à 104 °F).

NOTE : Il est normal que le chauffage de l'appareil s'arrête de temps en temps. Ceci se produit quand la température ambiante est égale ou supérieure à la température réglée sur la télécommande.

Mode Minuterie

NOTE : Ce réglage ne fonctionne qu'en mode normal. Il permet à l'appareil d'aller en mode de veille après une durée prédéterminée.

Appuyez sur  pour choisir un réglage entre 0,5 heure et 10 heures, et ensuite OFF (arrêt).

Commande adaptative de démarrage

L'expérience du cycle de chauffage précédent permet à l'appareil de déterminer le temps d'avance approprié pour allumer le chauffage afin de s'assurer que la température préréglée est atteinte à l'heure préréglée. Par exemple, si votre appareil est programmé pour se mettre en marche à 18h (6h pm) et que la température est réglée à 23 °C (73 °F), le chauffage s'allumera à 17h30 (5h30 pm) pour s'assurer que la pièce soit à 23 °C à 18h.

Détection d'une fenêtre ouverte

Lorsque le capteur détecte une baisse rapide de température dans la pièce, il considère qu'une fenêtre est ouverte; l'icône d'avertissement s'affichera sur l'écran de la télécommande et le chauffage s'éteindra automatiquement.

Lorsque la température intérieure aura remonté ou que l'avertissement aura été annulé manuellement (en utilisant la télécommande), l'appareil se remettra à fonctionner normalement.

Consignes importantes de sécurité pour la télécommande

- Pour enlever les piles, retirez le couvercle du compartiment à piles à l'arrière de la manette de télécommande et remplacez les piles par des piles neuves. Portez attention aux polarités positive et négative.
- Deux piles alcalines AAA sont requises pour la télécommande.
- Les piles épuisées doivent être retirées de l'appareil et jetées de manière sécuritaire.
- Les piles ne sont pas rechargeables et ne doivent pas être rechargées.
- Les piles neuves et usagées ne doivent pas être mélangées.
- Les piles doivent être insérées dans le sens correct des polarités.
- Enlevez les piles si l'appareil ne sera pas utilisé pour de longues périodes de temps.
- Les bornes d'alimentation ne doivent pas être court-circuitées.

Réinitialisation du coupe-circuit thermique

Cet appareil est doté d'un coupe-circuit électronique de sécurité. Ce dispositif est un dispositif de sécurité qui éteint l'appareil si, pour une raison quelconque, l'appareil surchauffe (par exemple, lorsqu'il est couvert). Si le chauffage s'arrête alors que l'effet de flamme continue de fonctionner normalement, cela indique le déclenchement du rupteur thermique. Le coupe-circuit thermique peut uniquement être réinitialisé quand l'appareil est refroidi et réinitialisé. Pour réinitialiser le coupe-circuit thermique de sécurité, suivez les consignes suivantes :

1. Éteignez l'appareil (interrupteur Marche/Arrêt manuel) et laissez-le éteint pendant environ 10 à 15 minutes.
2. Coupez l'alimentation électrique à l'appareil en le débranchant de la prise de courant ou en actionnant le disjoncteur au panneau de service.
3. Enlevez toute obstruction aux sorties d'air ou sur les pales du ventilateur, etc.
4. Rétablissez l'alimentation électrique à l'appareil et allumez-le. Le coupe-circuit de sécurité sera réinitialisé.
5. Assurez-vous que l'appareil fonctionne correctement. Si le coupe-circuit de sécurité se déclenche à nouveau, faites vérifier l'appareil par un électricien agréé.

APPLICATION MOBILE

Visitez votre boutique d'applications mobiles iOS ou Android pour télécharger l'application C&JsmartFIRE. Ou encore, balayez les codes QR ci-dessous. Suivez les directives à l'écran de votre appareil mobile pour créer un compte. Une fois installée, suivez la procédure ci-dessous pour jumeler votre appareil mobile et votre foyer.

1. Ouvrez l'appli et tapez "Add Device" sur l'écran. Tapez "smartFire" et sélectionnez le réseau WiFi puis entrez le mot de passe.
NOTE : Votre appareil mobile doit être connecté au même réseau que celui où vous voulez connecter votre foyer.
2. Assurez-vous que le foyer soit allumé puis appuyez et tenez le bouton WiFi de l'appareil jusqu'à ce que vous entendiez 3 bips en mode EZ. En même temps, le témoin WiFi et le lit de combustion clignoteront.
3. Suivez les directives de l'appli pour choisir le mode EZ et confirmer que le témoin lumineux clignote. Tapez Next and commencez à ajouter votre appareil mobile. Si l'opération ne réussit pas en mode EZ, essayez en mode AP. Appuyez sur le bouton WiFi et vous entendrez 3 bips, puis tenez le bouton jusqu'à ce que vous entendiez un autre 5 bips pour entrer en mode AP et confirmez que le témoin clignote. Tapez "Go to Connect" et choisissez un WiFi nommé "SmartLife-XXX" et commencez à l'ajouter à l'appareil mobile.

Nous avons créé des instructions très détaillées pour opérer l'application de même que des vidéos pour vous guider dans la procédure de téléchargement de l'application, la création d'un compte, le jumelage avec votre appareil mobile et l'opération du foyer. Balayez les codes QR ci-dessous et celui derrière la télécommande pour voir le mode d'emploi et les vidéos.



Téléchargement
de l'application



Mode d'emploi et
vidéo

ENTRETIEN

AVERTISSEMENT :

Avant d'entreprendre l'entretien ou le nettoyage de l'extérieur du foyer, débranchez le cordon d'alimentation ou coupez le courant au disjoncteur et laissez le foyer refroidir complètement.

Éteignez TOUJOURS l'appareil de chauffage et débranchez le cordon d'alimentation de la prise de courant avant de nettoyer, d'effectuer l'entretien ou de déplacer ce foyer. Le non-respect de cette consigne risque d'entraîner un choc électrique, un incendie ou des blessures corporelles.

Remplacement des piles de la télécommande

Quand les piles sont chargées à fond, l'icône de piles affiche  .

Quand les piles sont chargées à moitié, l'icône de piles affiche  .

Quand les piles sont déchargées et qu'il faut les remplacer, l'icône de piles affiche  .

Nettoyage de l'appareil

Les produits de nettoyage ou de polissage ne sont pas recommandés. Les empreintes digitales ou autres marques sur la vitre avant seront éliminés à l'aide d'un chiffon doux, humide et non pelucheux et un nettoyeur ménager pour vitres de bonne qualité.

La vitre avant sera toujours parfaitement essuyée avec un chiffon ou une serviette en papier propre et non pelucheux. NE JAMAIS immerger l'appareil dans l'eau, ni l'asperger d'eau. Cela pourrait provoquer un choc électrique, un incendie ou des blessures corporelles.

Mise en garde : Les nettoyeurs abrasifs ne doivent pas être utilisés sur la vitre. Les liquides ne doivent pas être vaporisés directement sur aucune surface de l'appareil.

LISTE DES PIÈCES DE REMPLACEMENT

	Pièce	Qté	N° de pièce
1	Unité maîtresse de contrôle (unités Chauffage + PCB)	1	9644
2	Vitre avant	1	9645
3	Écran arrière	1	9646
4	Éclairage inférieur	1	9647
5	Panneau gauche avant	1	9648
6	Panneau gauche arrière	1	9649
7	Écran de flammes	1	9650
8	Panneau droit avant	1	9651
9	Panneau droit arrière	1	9652
10	Plaque d'entrée	4	9653
11	Plaque de guidage	1	9654
12	Panneau de contrôle	1	9655
13	Plaque d'effet de flamme DEL	1	9656
14	Moteur	1	9657
15	Broche d'effet de flammes	1	9658
16	Télécommande	1	9659
17	Broche d'effet du lit de combustion	1	9660
18	Ventouse magnétique	1	9661
19	Ventouse	1	9662
20	Base de lit de combustion	1	9663
21	Panneau DEL lit de combustion avant	3	9664
22	Panneau DEL lit de combustion	2	9666
	Cordon d'alimentation	1	9669
	Bûches de bouleau BLK	1	9629
	Bûches bois de grève DWK	1	9627
	Bûches bois fendus SWK	1	9628

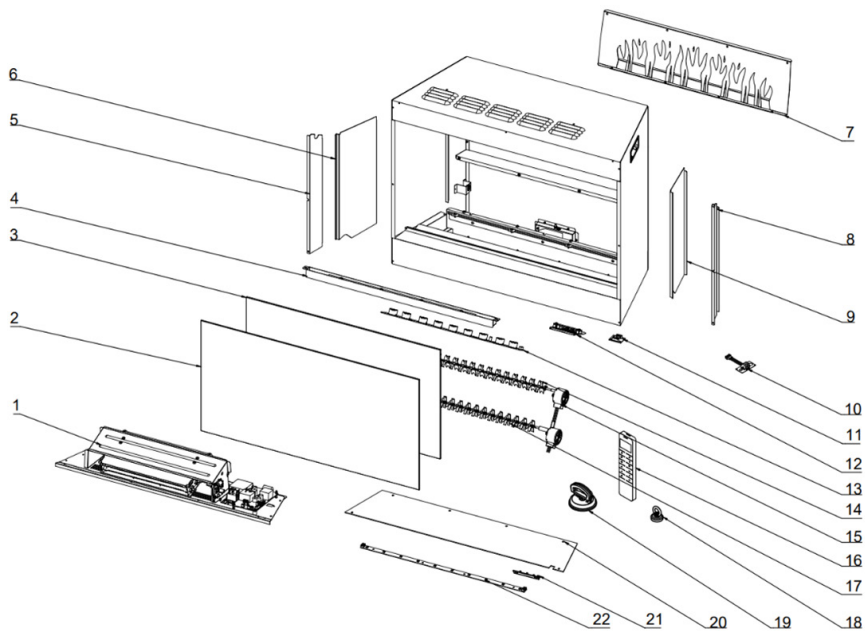

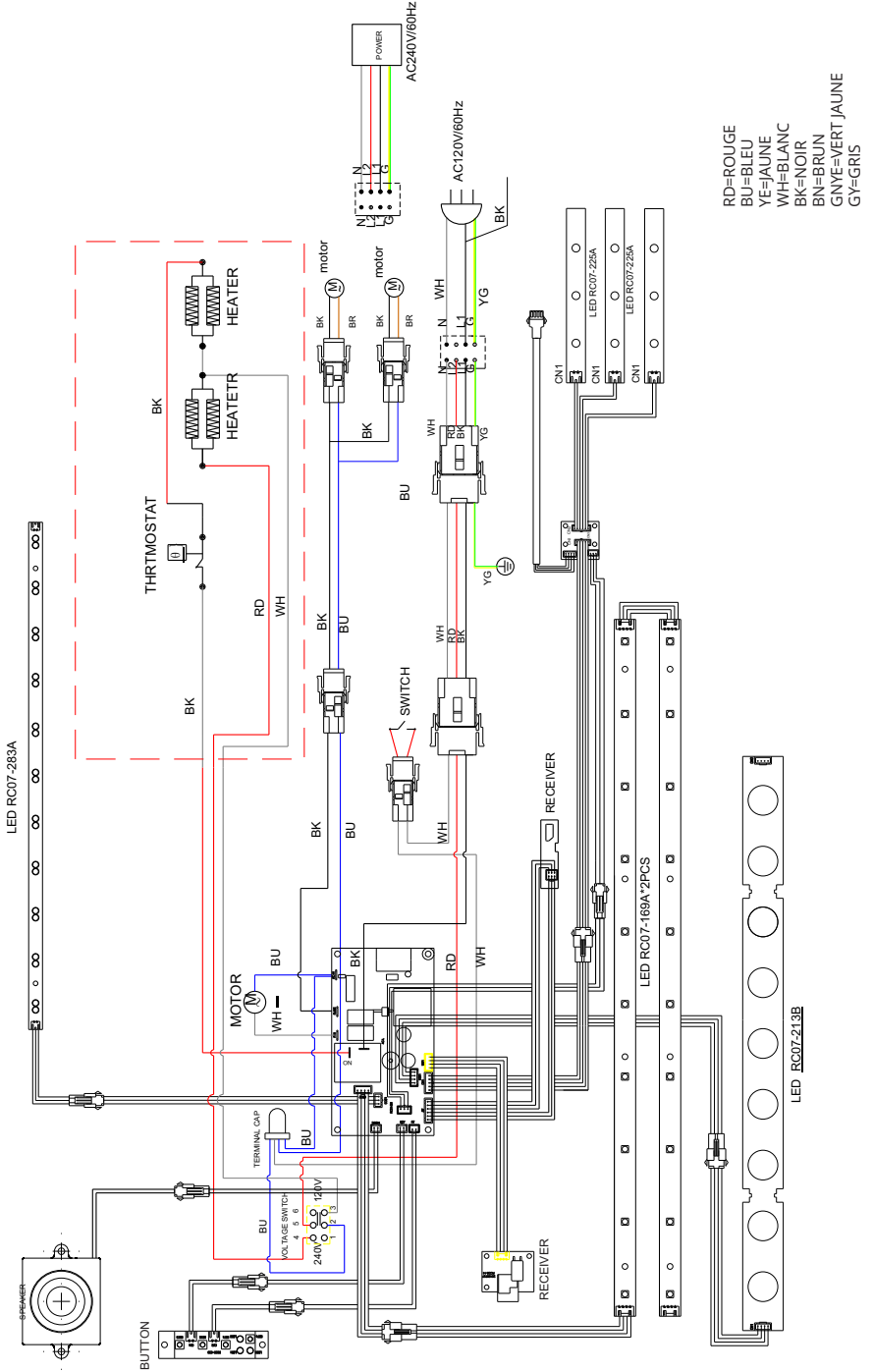

RD=ROUGE
 BU=BLEU
 YE=JAUNE
 WH=BLANC
 BK=NOIR
 BN=BRUN
 GNYE=VERT JAUNE
 GY=GRIS

NOTES



Distributé au Canada et aux États-Unis exclusivement par

Foyers Valor — Siège social
#190, 2255 Dollarton Hwy, North Vancouver, BC V7H 3B1
Téléphone : 604.984.3496
Courriel : info@valorfireplaces.com

Fabriqué par Charlton & Jenrick Ltd
Unit D, Stafford Park 2, Telford, Shropshire, TF3 3AR, UK.
Tel : ++ 44 1952 200 444 Fax ++ 44 1952 200 480
w : www.charltonandjenrick.co.uk
e : sales@charltonandjenrick.co.uk