

## Encastrable à gaz à événement direct 785XN (gaz naturel) et 785XP (gaz propane)

Brevet en  
instance

### Guide de l'installation et du consommateur

# ! DANGER



**VITRE CHAUDE - RISQUE  
DE BRÛLURES.**

**NE TOUCHEZ PAS UNE  
VITRE NON REFROIDIE.**

**NE LAISSEZ JAMAIS UN  
ENFANT TOUCHER LA VITRE.**

L'écran pare-étincelles fourni avec ce foyer réduit le risque de brûlure en cas de contact accidentel avec la vitre chaude et doit être installé pour la protection des enfants et des personnes à risques.

**INSTALLATEUR**  
Laissez cette notice  
avec l'appareil

**CONSOMMATEUR**  
Conservez cette notice  
pour consultation  
ultérieure

**Veillez lire ce guide  
entièrement AVANT  
d'installer et d'utiliser  
cet appareil.**

#### **⚠ AVERTISSEMENT**

#### **RISQUE D'INCENDIE OU D'EXPLOSION**

Le non-respect des avertissements de sécurité pourrait entraîner des blessures graves, la mort ou des dommages matériels.

- Ne pas entreposer ni utiliser d'essence ni d'autres vapeurs ou liquides inflammables dans le voisinage de cet appareil ou de tout autre appareil.
- **QUE FAIRE SI VOUS SENTEZ UNE ODEUR DE GAZ :**
  - Ne pas tenter d'allumer l'appareil.
  - Ne touchez à aucun interrupteur. Ne pas vous servir des téléphones se trouvant dans le bâtiment où vous vous trouvez.
  - Sortez immédiatement du bâtiment.
  - Appelez immédiatement votre fournisseur de gaz depuis un voisin. Suivez les instructions du fournisseur.
  - Si vous ne pouvez rejoindre le fournisseur de gaz, appelez le service des incendies.
- L'installation et l'entretien doivent être assurés par un installateur ou un service d'entretien qualifié; ou par le fournisseur de gaz.

Ce guide contient les instructions pour l'installation du **MOTEUR DE FOYER SEULEMENT**. Une devanture est **RE-QUISE** pour compléter l'installation. Un écran pare-étincelles est inclut avec la devanture. **Consultez le guide fourni avec la devanture pour son installation.**

Cet appareil peut être installé dans une maison mobile déjà sur le marché et établie de façon permanente, là où la réglementation le permet.

Cet appareil ne doit être utilisé qu'avec le type de gaz indiqué sur la plaque signalétique. Cet appareil ne peut être converti pour l'utilisation avec un autre type de gaz, à moins que la conversion ne soit faite à l'aide d'un kit de conversion certifié.

Cet appareil peut être installé dans une chambre à coucher ou un boudoir.

This manual is available in English upon request.

# Table des matières

## POUR LE CONSOMMATEUR

Consignes de sécurité .....	3
La sécurité et votre foyer .....	4
Information à l'intention du consommateur .....	5
Première utilisation de votre foyer .....	5
Nettoyez votre foyer .....	6
Vérifiez les flammes de la veilleuse et du brûleur .....	8
Utilisez le support mural de manette .....	8
Remplacez les piles .....	8
Localisez la carte de directives d'allumage, d'opération et d'identification .....	9
Entretien de votre foyer .....	9
Mécanismes de commande de votre foyer .....	9
Comment éteindre votre foyer (incluant la veilleuse) .....	9
Comment vous assurer que votre foyer ne s'allumera pas par inadvertance .....	9
Fonctionnement de la télécommande .....	10
Options .....	15
Consignes d'allumage .....	16
Garantie .....	39

Carte d'enregistrement  
de garantie à l'arrière  
de ce guide.



L'information contenue dans ce guide d'installation est correcte au moment de l'impression. Miles Industries Ltd. se réserve le droit de changer ou modifier ce guide sans préavis. Miles Industries Ltd. n'offre aucune garantie, expresse ou implicite, pour l'installation ou l'entretien de votre foyer et n'assume aucune responsabilité pour dommage(s) découlant d'une installation ou entretien fautifs.

**Massachusetts : Dans l'état du Massachusetts, l'installation de la tuyauterie et la connexion finale doivent être effectuées par un plombier ou un technicien du gaz qualifiés.**

## POUR L'INSTALLATEUR QUALIFIÉ

Spécifications .....	17
Concept .....	18
Dimensions .....	19
Cavité .....	19
Dégagements .....	20
Évacuation .....	21
Planification de l'installation .....	22
Préparation du foyer existant .....	22
Installation .....	23
Déballez l'appareil .....	23
Enlevez la fenêtre .....	24
Installez le ventilateur de circulation d'air (si utilisé) .....	24
Installez le système d'évacuation .....	25
Branchez l'alimentation de gaz .....	26
Enlevez et réinstallez le brûleur (si nécessaire) .....	28
Installez les panneaux intérieurs .....	28
Installez les Bois de grève 1101DWK .....	29
Installez le Verre décoratif Murano 785XDGM .....	31
Installez le Verre décoratif 785XDGS .....	32
Réinstallez et vérifiez la fenêtre .....	33
Installez la plaquette de sécurité .....	33
Synchronisez la télécommande .....	34
Vérifiez l'opération .....	35
Réglez l'aération (si nécessaire) .....	35
Installez les supports de devantures et bordures ...	36
Installez la devanture, la bordure et le pare-étincelles .....	36
Installez le support mural de manette .....	36
Schéma des connexions .....	37
Accessoires d'évacuation homologués .....	38
Garantie .....	39
Pièces .....	40



Aux États-Unis, nous recommandons que nos appareils à gaz soient installés et entretenus par des professionnels certifiés par NFI (National Fireplace Institute®). [traduction]

Conçu et fabriqué par Miles Industries Ltd.  
190–2255 Dollarton Highway, North Vancouver, BC, CANADA V7H 3B1  
Tél. 604-984-3496 Téléc. 604-984-0246  
[www.foyervalor.com](http://www.foyervalor.com)

© Droits d'auteurs, Miles Industries Ltd., 2017. Tous droits réservés.



## Consignes de sécurité

**VEUILLEZ LIRE** attentivement et vous assurez que vous **COMPRENEZ** toutes les instructions avant de procéder à l'installation. **LE DÉFAUT DE SUIVRE** ces instructions d'installation pourrait résulter en un incendie et l'annulation de la garantie.

Avant d'utiliser votre foyer pour la première fois, **VEUILLEZ LIRE** la section d'information à l'intention de l'utilisateur.

**N'UTILISEZ PAS** cet appareil s'il a été plongé dans l'eau en tout ou en partie. **COMMUNIQUEZ** immédiatement avec un technicien qualifié pour inspecter l'appareil et remplacer toute partie du système de contrôle et toute commande qui ont été plongées dans l'eau.

**CET APPAREIL NE PEUT ÊTRE UTILISÉ AVEC DES COMBUSTIBLES SOLIDES.**

L'installation et la réparation devraient être **EFFECTUÉES** par un technicien qualifié. L'appareil et son système d'évacuation devraient être **INSPECTÉS** avant l'utilisation initiale et au moins une fois l'an par un professionnel qualifié. Un nettoyage plus fréquent peut être requis en raison de la poussière excessive laissée par les moquettes, les couvertures, etc. Il est **IMPÉRATIF** que les compartiments de contrôle, le brûleur et les passages de circulation d'air **SOIENT GARDÉS PROPRES** afin de fournir une combustion et une circulation d'air adéquates.

Toujours **MAINTENIR** l'entourage de l'appareil libre de matériaux combustibles, d'essence, ou d'autres gaz et liquides inflammables.

**NE BLOQUEZ JAMAIS** la circulation d'air comburant et d'évacuation. Gardez le devant de l'appareil **LIBRE** de tout obstacle et matériau afin de permettre l'entretien et l'opération adéquate.

Cet appareil **DOIT** être utilisé avec un système d'évacuation tel que décrit dans ce guide d'installation. **AUCUN AUTRE** système d'évacuation ou élément **NE DOIT ÊTRE UTILISÉ.**

Ce foyer au gaz et son système d'évacuation **DOIVENT** évacuer l'air comburant directement à l'extérieur de l'édifice et **NE DOIVENT JAMAIS** être reliés à une cheminée desservant un autre appareil brûlant des combustibles solides. Chaque foyer au gaz **DOIT UTILISER** un système d'évacuation séparé. Les systèmes d'évacuation communs sont **INTERDITS.**

**VÉRIFIEZ** le capuchon de sortie régulièrement afin de vous assurer que le débit d'air n'est pas obstrué par des débris, des feuilles, des buissons ou des arbres.

**FERMEZ** l'alimentation de gaz avant l'entretien de cet appareil. Il est conseillé de faire vérifier cet appareil au début de chaque saison froide.

**N'UTILISEZ PAS** cet appareil comme système de chauffage temporaire durant la construction de l'édifice.

En raison de températures élevées, l'appareil devrait être **INSTALLÉ** hors des endroits passants et loin des meubles et tentures.

Les vêtements et autres matériaux inflammables **NE DEVRAIENT PAS ÊTRE PLACÉS** sur ou à proximité de l'appareil.

Cet appareil est un **APPAREIL DE CHAUFFAGE DOMESTIQUE**. Il ne doit pas être utilisé à d'autres fins, tel que le séchage de vêtements, etc.

**NE PLACEZ PAS** de meubles ou autre objets à moins de 36 po (0,9 m) de la devanture du foyer.

**ÉVITEZ** de placer des objets décoratifs sensibles à la chaleur sur ou trop près du foyer car il devient très chaud lors de son utilisation.

La porte vitrée **DOIT** être bien en place et scellée avant de faire fonctionner l'appareil en toute sécurité.

**NE FAITES PAS FONCTIONNER** cet appareil lorsque la vitre est enlevée, fissurée ou cassée. Le remplacement de la vitre doit être fait par un technicien spécialisé ou agréé. **NE PAS** frapper ou claquer la porte vitrée.

La porte vitrée **PEUT SEULEMENT** être remplacée en une seule pièce, telle que fournie par le fabricant. **AUCUNE SUBSTITUTION** ne peut être utilisée.

**N'UTILISEZ PAS** de nettoyant abrasifs sur la porte vitrée. **NE NETTOYEZ PAS** la porte vitrée lorsqu'elle est chaude.

**L'ÉCRAN PARE-ÉTINCELLES** fourni avec ce foyer **RÉDUIT LE RISQUE DE BRÛLURE** en cas de contact accidentel avec la vitre chaude et **DOIT ÊTRE INSTALLÉ** pour la **PROTECTION DES ENFANTS** et des **PERSONNES À RISQUES.**

Si le pare-étincelles est endommagé, il **DEVRA ÊTRE REMPLACÉ** par le **PARE-ÉTINCELLES CONÇU PAR LE MANUFACTURIER** pour cet appareil.

Tout écran pare-étincelles, grille de protection ou barrière ayant été enlevé pour l'entretien **DOIT ÊTRE REPLACÉ** avant de faire fonctionner cet appareil.

Les enfants et les adultes devraient être **ALERTÉS** des dangers que représentent les surfaces à températures élevées et ils devraient **DEMEURER À DISTANCE** afin d'éviter toute brûlure de la peau et des vêtements.

Les jeunes enfants devraient être **SURVEILLÉS ÉTROITEMENT** lorsqu'ils se trouvent dans la même pièce que l'appareil. Les tout-petits, les jeunes enfants ou les adultes peuvent **SUBIR DES BRÛLURES** s'ils viennent en contact avec la surface chaude. Il est recommandé d'installer une barrière physique si des personnes à risques habitent la maison. Pour empêcher l'accès à un foyer ou à un poêle, **INSTALLEZ UNE BARRIÈRE** de sécurité; cette mesure empêchera les tout-petits, les jeunes enfants et toute autre personne à risque d'avoir accès à la pièce et aux surfaces chaudes.



# La sécurité et votre foyer

**Veillez lire et suivre attentivement toutes les informations concernant les avertissements de sécurité et les directives d'opération contenues dans le présent guide.**

(Un guide de remplacement peut être obtenu en communiquant avec notre centre de service au 1-800-468-2567 ou en visitant [www.foyervalor.com](http://www.foyervalor.com)).

**Veillez suivre à la lettre les précautions et recommandations suivantes concernant la protection des enfants :**

- Toutes les parties de votre foyer Valor deviennent **extrêmement chaudes** lors de son opération.
- La **température de la vitre** de la fenêtre **peut excéder 260 C (500 F)** en chauffant à pleine capacité.  Le contact avec la vitre chaude, même momentanément, peut **causer des brûlures graves** même lorsque le foyer fonctionne à chauffage réduit.
- La **vitre de la fenêtre demeurera chaude** pour une bonne période de temps après que le foyer ait été éteint. Assurez-vous que les enfants ne touchent pas le foyer pendant la période de refroidissement.
- **Les bébés et jeunes enfants doivent être supervisés de près en tout temps** lorsqu'ils se trouvent dans la même pièce qu'un foyer en fonction. Ils n'ont pas une connaissance entière du danger et comptent sur vous.

Les bébés particulièrement n'ont pas les réflexes moteurs assez aiguisés pour pouvoir s'écarter rapidement d'une surface chaude en cas de contact accidentel.

- **Une barrière est fortement recommandée** lorsque la maisonnée inclut de jeunes enfants ou des personnes à risque. Installez une barrière homologuée pour garder les bébés, jeunes enfants et personnes à risque à une distance sécuritaire du foyer (minimum 0,9 m (3 pi)).
- **En tout temps, gardez la manette de la télécommande hors de la portée des enfants.** Un support mural est fourni avec la manette.
- **Assurez-vous que le foyer, incluant la veilleuse, sont complètement éteints** en présence d'enfants lorsqu'une supervision étroite ou une barrière ne sont pas disponibles—voir la section *Information à l'intention du consommateur*, page 9.
- Si le foyer n'est pas utilisé durant l'été ou pour une période de temps prolongée, **enlevez les piles de la manette et du récepteur.** Les piles devraient être remplacées à chaque année de toute façon—voir page 8.



**⚠ AVERTISSEMENT****EXTRÊMEMENT CHAUD!!!**

- **LISEZ les consignes de SÉCURITÉ aux pages 3 et 4 de ce guide AVANT d'utiliser votre foyer à gaz.**
- Certaines parties de votre foyer sont **EXTRÊMEMENT CHAUDES**, particulièrement la **VITRE** de la fenêtre.
- **NE LAISSEZ PAS LES ENFANTS** toucher la vitre ou toute partie de votre foyer **même après qu'il ait été éteint** parce qu'il est encore chaud.
- **UTILISEZ LE PARE-ÉTINCELLES** fourni avec la bordure ou une **BARRIÈRE** afin de réduire tout risque de brûlures sévères.
- Gardez la manette de télécommande **HORS DE LA PORTÉE** des enfants.
- **DALLE DE PROTECTION CHAUDE!** La dalle de protection ou le plancher devant le foyer sont **TRÈS CHAUDS** lorsque le foyer fonctionne. Même s'ils sont construits de matériaux incombustibles et sécuritaires, ils peuvent atteindre des températures **en excès de 200° F (93° C)** selon le choix de matériau de dalle. **NE MARCHEZ PAS SUR LA DALLE!**
- La chaleur du foyer peut causer la décoloration, déformation, contraction, des craquelures ou autre dommages à certains matériaux ou objets qui seraient placés à proximité du foyer. **ÉVITEZ DE PLA-CER** des bougies, photos ou autres articles **SENSIBLES À LA CHALEUR** à moins de 3 pi (0,9 m) autour du foyer.
- Durant la saison de chauffage, un plancher de bois situé directement devant le foyer (lorsque permis) peut se contracter par la chaleur du foyer.

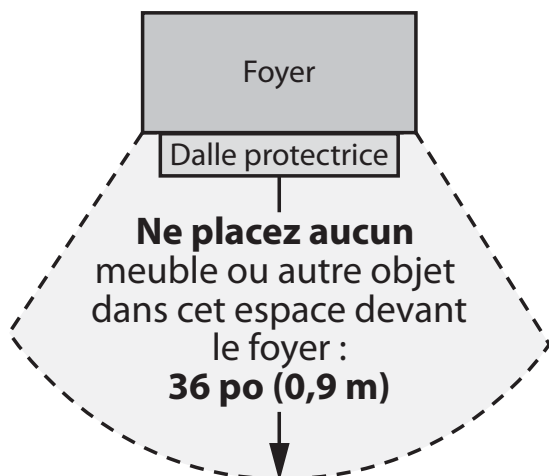
**Merci ...**

D'avoir acheté un foyer Valor. Votre nouveau foyer à chaleur radiante est un appareil technique qui doit être installé par un marchand qualifié. Pour votre sécurité et confort, chaque Valor est entièrement vérifié lors de sa fabrication.

Votre appareil a été installé professionnellement par :

Nom du marchand : \_\_\_\_\_

Numéro de téléphone : \_\_\_\_\_

**Si vous éprouvez des difficultés avec votre appareil, communiquez avec votre marchand immédiatement.**

**N'essayez pas de réparer votre appareil car vous risqueriez de causer des blessures ou d'endommager l'appareil.**

**Ce guide, particulièrement les pages précédentes et suivantes, contient des directives très importantes concernant le fonctionnement sécuritaire de votre foyer de même que des directives pour son entretien.**

**Lisez avec soin AVANT d'utiliser votre foyer et portez une attention particulière aux CONSIGNES DE SÉCURITÉ et AVERTISSEMENTS.**

Un foyer à gaz chauffant exige d'être manipulé avec soin et pour cette raison, nous vous suggérons fortement d'empêcher les enfants de toucher toute partie du foyer ou ses commandes en tout temps. **Installez le pare-étincelles ou une barrière de sécurité devant le foyer pour éviter de sévères brûlures à vos enfants.**

**Cet appareil est conçu et approuvé comme chauffage d'appoint et fournit son meilleur potentiel d'économie d'énergie lorsqu'il est utilisé en présence de l'utilisateur. L'usage d'une source de chaleur primaire alternative est conseillée.**

**Première utilisation de votre foyer**

Lorsque vous utilisez votre nouveau foyer pour la première fois, certaines vapeurs peuvent se produire; elles sont causées par la combustion de composés utilisés lors de la fabrication de l'appareil. Ces vapeurs peuvent laisser une légère odeur et causer la production de flammes très hautes, possiblement plus hautes que la boîte de foyer, et ce, pour les premières heures d'opération.

De même, il est possible que ces vapeurs provoquent le déclenchement d'un détecteur de fumée qui se trouverait à proximité. Ces vapeurs sont normales lors de la première utilisation d'un nouvel appareil. Nous vous conseillons d'ouvrir une fenêtre pour aérer la pièce. Après quelques heures d'utilisation, les vapeurs disparaîtront et les flammes retourneront à leur hauteur normale.

### Dispositif de supervision des flammes

Pour votre sécurité, cet appareil est muni d'un dispositif de supervision des flammes lequel coupera l'alimentation de gaz si, pour quelque raison que ce soit, les flammes de la veilleuse s'éteignent. Le dispositif est muni d'une sonde fixe réagissant à la chaleur de la flamme de la veilleuse. Si la sonde est froide, le dispositif empêchera l'acheminement de gaz à moins que la veilleuse soit allumée manuellement. Voir le détail complet des consignes d'allumage à la page 16 de ce guide.

Le rendement des appareils au gaz propane peut être affecté par la qualité du gaz fourni dans votre région.

### Nettoyez votre foyer

**⚠ AVERTISSEMENT**

**NE TOUCHEZ PAS À LA VITRE LORSQU'ELLE EST CHAUDE!** Laissez le foyer refroidir avant de le nettoyer.

#### Important—Nettoyage de la vitre—Dépôts de minéraux

L'un des sous-produits du procédé de combustion des appareils au gaz est un minéral qui peut apparaître sur la vitre de céramique du foyer sous forme de pellicule blanchâtre.

La composition de ce dépôt varie largement d'un endroit à l'autre et peut aussi, de temps à autre, varier au même endroit. Il semble que cette situation soit associée à la variation du contenu de soufre dans le gaz. Ce problème peut se présenter pendant un certain temps, disparaître pour plusieurs mois et ensuite réapparaître dans votre région.

Nous avons discuté de cette situation avec les fabricants de verre de céramique et nous n'avons pas obtenu de réponse claire à ce sujet. Les détaillants ont essayé une variété de produits de nettoyage et ont obtenu des résultats variables. Selon votre cas, les conseils suivants ne garantiront pas nécessairement les résultats escomptés.

**NOTE : Ce problème est hors du contrôle de Miles Industries et n'est pas couvert pas la garantie.**

- Nettoyez la vitre régulièrement dès que vous remarquez un dépôt (pellicule blanche). Si la pellicule est laissée pour une période de temps prolongée, elle cuira sur la vitre. Il sera alors beaucoup plus difficile, voire impossible, de la nettoyer.
- **NE JAMAIS utiliser un nettoyeur abrasif ou à base d'ammoniaque sur la vitre de céramique.** Toute rayure de la surface de la vitre aura pour effet immédiat d'en compromettre la résistance. Un nettoyeur à émulsion est recommandé.
- Utilisez un linge humide doux pour appliquer le nettoyeur. Asséchez la vitre avec un linge sec et doux, préférablement de coton. La plupart des serviettes

de papier et autres matériaux synthétiques rayeront la vitre de céramique et doivent être évités.

- Nos marchands ont obtenu de bons résultats avec les produits suivants. Nous ne pouvons toutefois pas garantir les résultats obtenus avec ces produits.
- BRASSO, POLISH PLUS de KELKEM, COOK TOP CLEAN CREME de ELCO, WHITE OFF de RUTLAND, TURTLE WAX.

#### **Ne nettoyez pas la vitre lorsqu'elle est chaude!**

Remettez toujours la fenêtre en place et fixez-la solidement avant d'allumer le foyer.

**En cas de bris, la fenêtre doit être remplacée en une seule pièce telle que fournie par le fabricant.**

**Si le pare-étincelles est endommagé, il doit être remplacé par le pare-étincelles conçu par le fabricant pour cet appareil.**

#### Pour enlever la fenêtre :

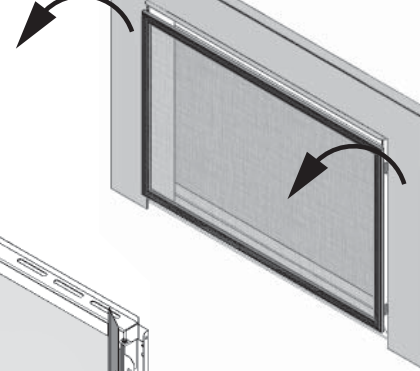
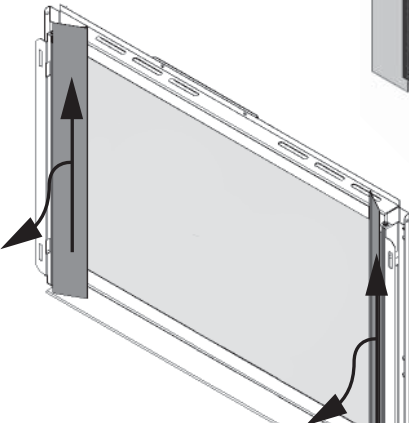
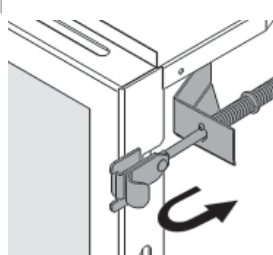
1. Débranchez la bordure munie du pare-étincelles. 
2. Enlevez les portes d'accès des côtés tel qu'indiqué. 
3. Identifiez les leviers de chaque côté de la fenêtre vers le haut. Tirez sur les leviers vers vous et débranchez-les du cadre de la fenêtre. 
4. Tirez le haut de la fenêtre vers vous.
5. Soulevez-la hors de sa rainure au bas et mettez-la de côté dans un endroit sûr.

**Nettoyez la fenêtre** selon les directives de cette section. **Nettoyez les devantures et bordures de métal** avec de l'eau et un savon doux. *Tout nettoyant à base d'alcool ou de solvant peut abîmer la finition des bordures.*

**Nettoyez le pare-étincelles** avec une brosse à poils doux.

**Nettoyez les bûches/pierres et panneaux intérieurs** avec une brosse à poils doux. La suie et la poussière peuvent être brossées du brûleur à l'aide d'une brosse

à poils doux après l'enlèvement des pierres. **Lors du nettoyage, assurez-vous qu'aucune particule n'est projetée dans le tube du brûleur.**

**⚠ AVERTISSEMENT**

**RISQUE DE SUFFOCATION!** Assurez-vous qu'aucune particule de pierre ou de verre ne soient laissés dans les environs du foyer afin d'éviter qu'ils ne soient avalés par de jeunes enfants. Passez l'aspirateur avec soin autour du foyer après tout entretien.

**Pour réinstaller la fenêtre :**

1. Placez la fenêtre sur la rainure du bas et poussez-la contre la boîte de foyer. **Assurez-vous qu'aucune particule ne se trouve dans la rainure avant d'installer la fenêtre..**

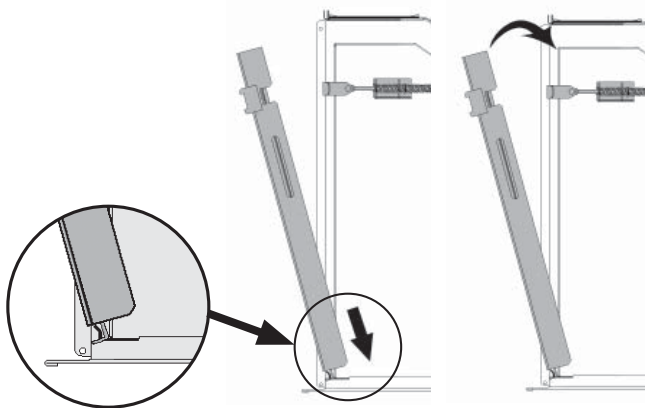
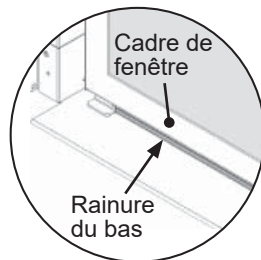

2. En tenant la fenêtre d'une main, accrochez en les tirant les leviers à ressort au cadre de la fenêtre de chaque côté dans les encoches à cet effet tel qu'indiqué.



3. Tirez sur le dessus de la fenêtre et relâchez-le afin de vous assurer que le mécanisme à ressort fonctionne bien.
4. Appuyez fermement sur le pourtour du cadre de la fenêtre pour vous assurer que la fenêtre est bien scellée à la boîte de foyer.

**⚠ DANGER**

La fenêtre doit être installée correctement, attachée et scellée après avoir été enlevée. Une installation fautive peut causer des blessures sérieuses et/ou des dommages à l'appareil.

Pour une opération sécuritaire :

- Assurez-vous que la fenêtre soit bien ancrée dans la rainure support du bas;
- Assurez-vous que les leviers soient bien accrochés aux languettes du cadre de fenêtre;
- Tirez le dessus de la fenêtre et relâchez-le pour vous assurer que le mécanisme à ressort fonctionne bien;
- Assurez-vous que la fenêtre soit bien scellée à la boîte de foyer avant d'utiliser le foyer.

**⚠ AVERTISSEMENT**

Une installation incorrecte de la fenêtre peut permettre la fuite de monoxyde de carbone, affecter le rendement du foyer, endommager ses pièces, causer la surchauffe résultant en des conditions dangereuses. Les dommages causés par l'installation fautive de la fenêtre ne sont pas couverts par la garantie Valor.

5. Si la plaquette de sécurité a été enlevée du bas de la fenêtre, réinstallez-la en la glissant entre la vitre et le cadre de la fenêtre tel qu'indiqué.

**AVERTISSEMENT - VITRE ET FOYER EXTREMEMENT CHAUDS**  
Risque de brûlures graves, blesses et enfants à l'écart du foyer et de ses commandes.  
I WARNING: EXTREMELY HOT GLASS AND METAL  
Risk of severe burns. Keep Children away from fireplace & controls.

Plaquette de sécurité



6. Réinstallez les portes d'accès des côtés.
7. Réinstallez la bordure munie du pare-étincelles.

**⚠ AVERTISSEMENT**

**POUR DES RAISONS DE SÉCURITÉ,** assurez-vous que le pare-étincelles est réinstallé sur la bordure après l'entretien s'il a été enlevé.

### Vérifiez les flammes de la veilleuse et du brûleur

Une vérification de la veilleuse et des flammes du brûleur devrait être faite. Faites la vérification après que l'appareil ait été en fonction pour au moins 30 minutes. La flamme de la veilleuse doit couvrir la pointe de la sonde du thermocouple. Le style de flammes du brûleur principal variera d'appareil en appareil selon le type d'installation et les conditions climatiques.

#### Apparence correcte des flammes



**Bois de grève**

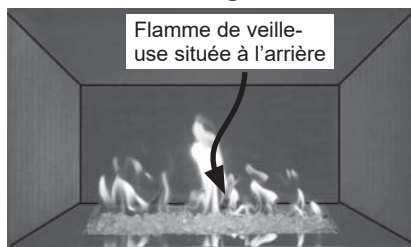

**Verre décoratif Murano  
Verre décoratif**

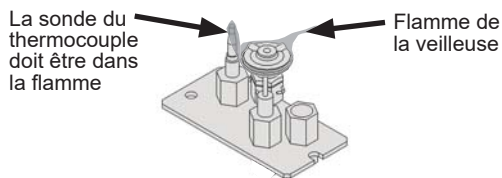

En tout temps, évitez de laisser, dans l'entourage de l'appareil, des matériaux combustibles, de l'essence, d'autres gaz ou liquides inflammables.

Inspectez la sortie d'évacuation à l'extérieur de façon régulière afin de vous assurez qu'elle n'est pas obstruée par de la terre, de la neige, des insectes, des feuilles, des buissons ou des arbres.

Examinez tout le système d'évacuation régulièrement. Une inspection annuelle est recommandée.

### Utilisez le support mural de manette

Votre foyer inclut un support mural pour ranger la manette de télécommande. Si le support n'a pas été installé, consultez la section *Installation du support mural pour la manette* plus loin dans ce guide.



### Remplacez les piles

#### **⚠ AVERTISSEMENT**

**N'ESSAYEZ PAS DE CHANGER LES PILES ALORS QUE LE FOYER EST ENCORE CHAUD!**

Laissez le foyer refroidir avant de le toucher.

#### **MISE EN GARDE**

**N'UTILISEZ PAS** de tournevis ou objet métallique pour enlever les piles du récepteur ou de la manette afin d'éviter de court-circuiter la télécommande.

**Indicateur de remplacement des piles : voir page 15.**

**AVANT de remplacer les piles, débranchez la boîte à piles du récepteur.**

L'appareil utilise quatre piles alcalines AA 1.5 V pour le boîtier à piles et une pile alcaline de 9 V pour la manette de la télécommande. Les piles devraient durer une ou deux saisons, selon l'usage. Elles dureront plus longtemps si elles sont enlevées des compartiments à piles pendant la saison estivale. Dans le cas où les piles s'affaibliraient, les boutons de contrôle de la soupape peuvent être opérés manuellement ou le foyer peut être éteint à l'aide de l'interrupteur marche-arrêt.

**Pour remplacer les piles du boîtier à piles :**

1. Le boîtier à piles est situé à gauche de la boîte de foyer. Enlevez la porte d'accès. Sortez le boîtier à piles.
2. Débranchez le fil d'alimentation du boîtier à piles.

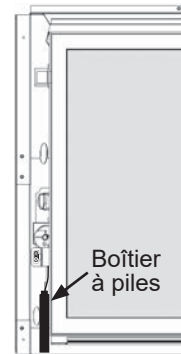
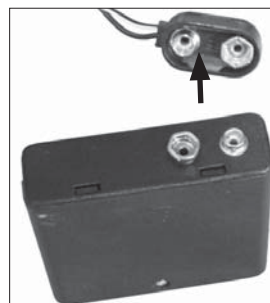

3. Enlevez son couvercle (1 vis).
4. Remplacez les piles avec 4 piles alcalines AA.
5. Remplacez et fixez le couvercle (1 vis).
6. Rebranchez le fil d'alimentation.
7. Remplacez le boîtier à piles à sa place.
8. Réinstallez la porte d'accès.

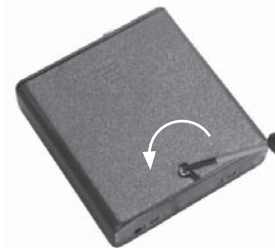



**Localisez la carte de directives d'allumage, d'opération et d'identification**

**AVERTISSEMENT**

**N'ESSAYEZ PAS DE TOUCHER LA CARTE D'IDENTIFICATION LORSQUE LE FOYER EST ENCORE CHAUD!** Laissez le foyer refroidir avant de le toucher.

La carte de directives d'allumage, d'opération et d'identification du foyer est située à la droite de la boîte de foyer derrière la porte d'accès droite.

Pour accéder à la carte, enlevez la porte droite, repérez la carte et sortez-la pour la lire. Elle contient de l'information importante sur les deux côtés.

**Entretien de votre foyer**

Si votre appareil requiert l'attention d'un professionnel, communiquez avec votre marchand en mentionnant le numéro du modèle. Il est aussi utile de mentionner le numéro de série de l'appareil. Ce numéro se trouve sur la plaque signalétique située à droite de la boîte de foyer. Les pièces de remplacement sont énumérées à la fin de ce guide. Mentionnez toujours le numéro et la description de la pièce lors d'une demande de pièces de remplacement.

**Mécanismes de commande de votre foyer**

Votre foyer peut être commandé de trois façons.

1. Télécommande thermostatique;
2. Interrupteur mural (facultatif);
3. Interrupteur manuel marche-arrêt.

L'interrupteur manuel marche-arrêt doit être en position **I** pour faire fonctionner l'appareil. Il peut également être utilisé pour éteindre l'appareil en cas d'urgence—



Télécommande thermostatique

La télécommande thermostatique peut être programmée pour fonctionner automatiquement— voir pages 10–15.



Interrupteur mural (facultatif)

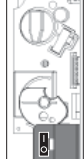

Interrupteur manuel marche-arrêt

L'interrupteur mural (facultatif) peut être utilisé pour allumer ou éteindre le foyer de même qu'augmenter ou diminuer la hauteur des flammes— voir le kit Interrupteur mural de contrôle 1265WSK.

**NOTE :** La télécommande programmée et en mode AUTO aura précedence sur l'interrupteur mural.

**Comment éteindre votre foyer (incluant la veilleuse)**

Familiarisez-vous avec chacune des méthodes suivantes avant d'utiliser votre foyer.

**Manette et Interrupteur mural :** Appuyez et tenez le bouton OFF pour une seconde (sur la manette ou l'interrupteur mural).

Si les flammes sont allumées, elles diminuent et vous entendez le moteur de la soupape tourner. Vous entendez un claquement et un bip sonore indiquant que la soupape a reçu le signal de la télécommande.

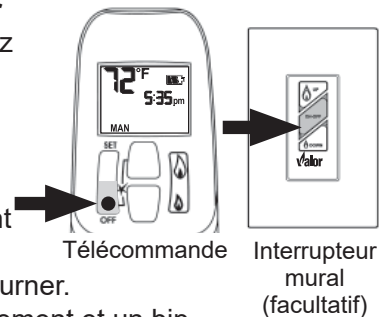

**Interrupteur manuel marche-arrêt :** Appuyez sur **O**.

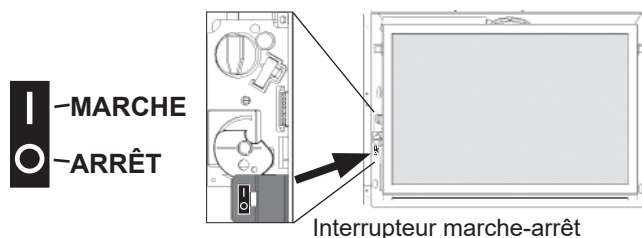

Également, familiarisez-vous avec le robinet d'arrêt de gaz de votre résidence. Tel qu'indiqué ci-dessous, le gaz circule lorsque la manette est parallèle au conduit. Le gaz cesse de circuler lorsque la manette est perpendiculaire au conduit.

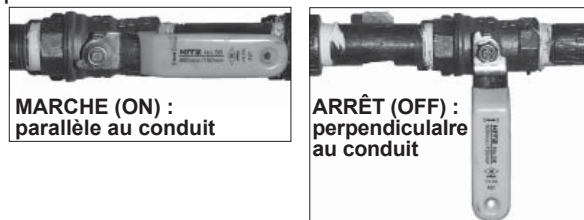

**Comment vous assurer que votre foyer ne s'allumera pas par inadvertance**

Vous pouvez utiliser une des deux méthodes suivantes pour vous assurer que votre foyer ne s'allumera pas par inadvertance.

**D'abord, assurez-vous que votre foyer est éteint et refroidi avant de procéder.**

- Appuyez sur le **O** de l'interrupteur marche-arrêt sur la soupape de gaz et votre foyer ne s'allumera pas—voir images ci-dessus.
- Vous pouvez également Enlevez les piles du récepteur de même que la pile de la manette de télécommande.

**Arrêt automatique (dans certaines conditions)**

La télécommande de votre foyer est équipée d'un mécanisme d'arrêt automatique qui est activé dans certaines conditions. Consultez la page 14 de la section *Fonctionnement de la télécommande* pour une description de cette caractéristique.

**NOTE : Avant d'utiliser la télécommande pour la première fois,** le récepteur et la manette doivent être synchronisés. Consultez la section *Synchronisation de la télécommande* à la page 34 de ce guide.

**IMPORTANT : AVANT DE COMMENCER,** prenez note que pour ce système, le réglage de l'heure, de la température et de la fonction automatique **ne peut être faite que lorsque l'écran pour la fonction désirée clignote.** Une fois la programmation achevée, il faut quelques secondes au système pour l'enregistrer.

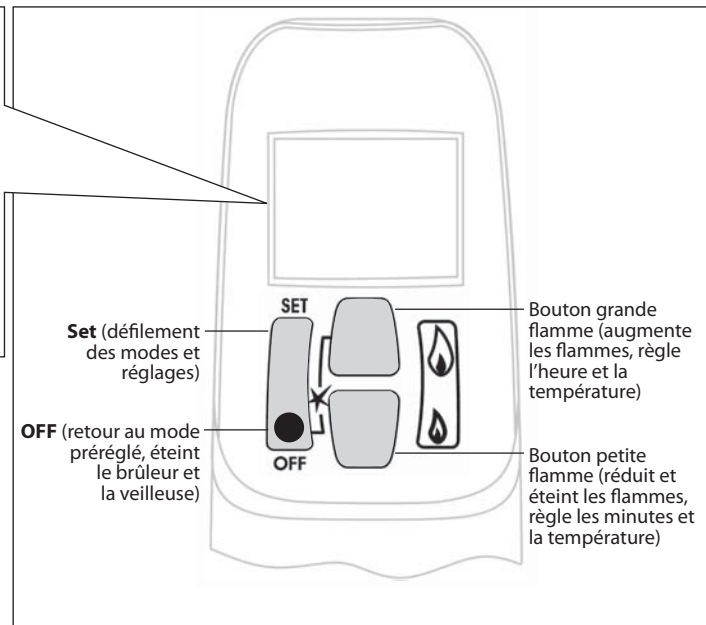
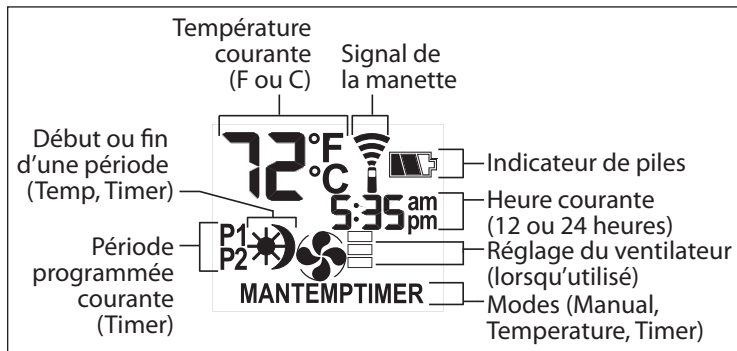

Écran

Manette

Note : En modes TEMP ou TIMER, la manette sonde la température de la pièce et ajuste la flamme en conséquences.

Pour assurer un bon signal, la manette devrait être à une distance d'au plus de 15 pieds (4,5 mètre) du foyer.

**Ne pas laisser la manette sur le manteau de cheminée, la tablette ou la dalle devant le foyer.**

**ALLUMER L'APPAREIL**

**MISE EN GARDE**  
Lorsque l'allumage de la veilleuse est confirmé, les flammes montent automatiquement à leur niveau maximal.

- Sur la soupape, tournez le bouton MAN à la position ON dans le sens inverse complet des aiguilles d'une montre ↺.
- Mettre le bouton ON/OFF de l'interrupteur marche-arrêt (lorsqu'équipé) sur le I (position ON).

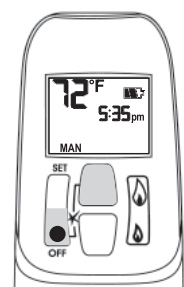

- Appuyez simultanément sur les boutons OFF et 🔥 (grande flamme) jusqu'à ce qu'un bip confirme que la séquence de démarrage a commencé; relâchez les boutons.
- La poursuite des bips confirme que l'allumage est en cours.
- Une fois l'allumage de veilleuse confirmé, l'apport de gaz se produit.
- Après l'allumage du brûleur principal, la manette passe automatiquement au mode de commande manuel (MAN).

**ÉTEINDRE L'APPAREIL**

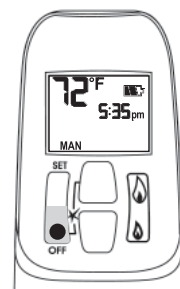

- Appuyez le bouton OFF.

Si vous éteignez la veilleuse, attendez 2 minutes avant de la rallumer.

**MODE DE VEILLE (Veilleuse allumée seulement)**

- Appuyez et maintenez enfoncé le bouton 🔥 (petite flamme) pour mettre le feu en position veilleuse.

**RÉGLAGE DE LA HAUTEUR DES FLAMMES**

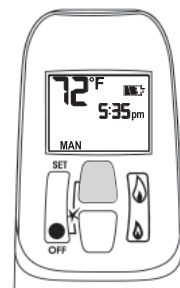

- En mode de veille : appuyez et maintenez enfoncé le bouton 🔥 (grande flamme) pour augmenter la hauteur des flammes.

## Fonctionnement de la télécommande

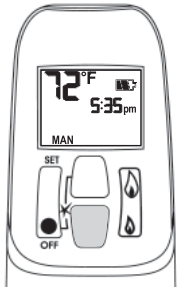

- Appuyez et maintenez enfoncé le bouton (petite flamme) pour réduire la hauteur des flammes ou pour mettre l'appareil en position veilleuse.
- Pour un réglage plus précis, tapez sur les boutons (grande flamme) ou (petite flamme).

### Réglage rapide—hauteur des flammes

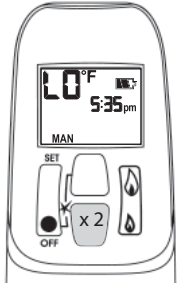

- Double-cliquez sur le bouton (petite flamme) pour réduire les flammes à leur niveau le plus bas. Le symbole LO sera affiché. NOTEZ : Les flammes vont d'abord à leur hauteur maximale avant de se régler à leur niveau le plus bas.

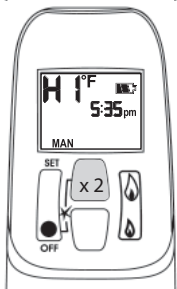

- Double-cliquez sur le bouton (grande flamme) pour augmenter les flammes à leur niveau le plus haut. Le symbole HI sera affiché.

### RÉGLAGE DE L'HORLOGE

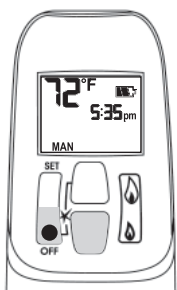

- En mode MAN, appuyez simultanément et maintenez enfoncés les boutons OFF et (petite flamme) jusqu'à ce que l'heure et la température soient affichées en Fahrenheit/cycle de 12 heures ou Celcius/cycle de 24 heures.

### RÉGLAGE DE L'HEURE

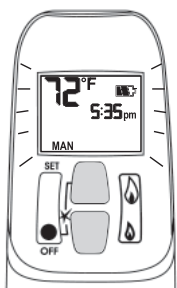

- L'affichage de l'heure clignote soit après :
  - l'installation de la pile, soit
  - en appuyant simultanément sur les boutons (grande flamme) et (petite flamme).
- Appuyez sur le bouton (grande flamme) pour régler l'heure.
- Appuyez sur le bouton (petite flamme) pour régler les minutes.
- Appuyez sur le bouton OFF ou attendez simplement que l'affichage retourne au mode MAN.

### MODES DE FONCTIONNEMENT

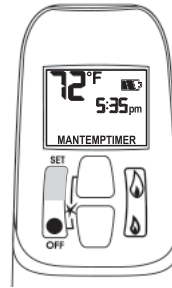

- Appuyez brièvement sur le bouton SET et les différents modes de fonctionnement défileront dans l'ordre suivant :

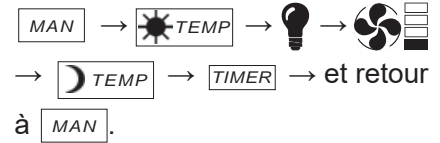

**NOTE :** Il est également possible d'accéder au mode manuel en appuyant soit sur le bouton (grande flamme) soit sur le bouton (petite flamme).

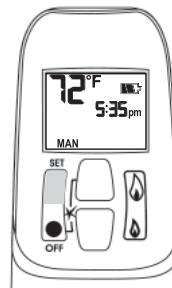

- - **Mode manuel** - Réglage manuel de la hauteur des flammes.

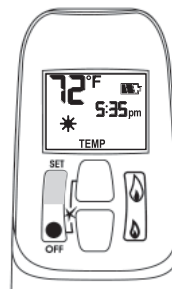

- - **Mode température de jour** (l'appareil doit être en mode de veille, la veilleuse allumée) - La température ambiante est mesurée et comparée à la température réglée. La hauteur des flammes est réglée automatiquement pour atteindre la température de jour.



- - **Mode éclairage d'ambiance**  
Non offert avec ce foyer.

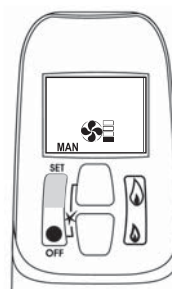

- - **Mode ventilateur** - Allume, éteint et règle la vitesse du ventilateur.

**NOTE :** Pour arrêter le ventilateur, appuyez sur le bouton (petite flamme) jusqu'à ce que les 4 barres de vitesse disparaissent.

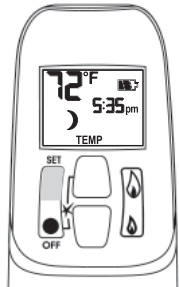

- Mode température de nuit** (l'appareil doit être en mode de veille, la veilleuse allumée) - La température ambiante est mesurée et comparée à la température réglée. La hauteur des flammes est réglée automatiquement pour atteindre la température de nuit.

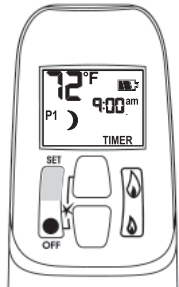

- Mode minuterie** (l'appareil doit être en mode de veille, la veilleuse allumée) - Les minuteries P1 et P2 (programme 1 et programme 2) peuvent être programmées pour que le foyer s'allume et s'éteigne à des heures spécifiques. Consultez le mode programmation.

**NOTE :** L'écran affiche la température réglée toute les 30 secondes.

**FONCTIONNEMENT DU VENTILATEUR**  
(lorsqu'installé)

**Ventilateur de circulation d'air** - Le ventilateur fonctionne à 4 vitesses, de basse (1 barre) à haute (4 barres).



- Appuyez brièvement sur le bouton SET pour naviguer au mode ventilateur ( ). Les icônes de ventilateur et de vitesse clignotent.
- Appuyez sur le bouton (grande flamme) pour allumer et augmenter la vitesse du ventilateur.
- Appuyez sur le bouton (petite flamme) pour réduire la vitesse du ventilateur. Pour éteindre le ventilateur, appuyez sur le bouton (petite flamme) jusqu'à ce que les 4 barres de vitesse disparaissent.

**NOTE :** Huit secondes après avoir réglé le ventilateur, la manette se met automatiquement en mode température TEMP. Le ventilateur se met en marche 4 minutes après que le gaz soit ouvert (de la position d'arrêt ou de la veilleuse). Le ventilateur s'allume en vitesse maximale pour les premières 10 secondes puis se met en vitesse pré-réglée. Il s'arrête 10 minutes après l'arrêt du gaz—arrêt complet ou veilleuse.

**RÉGLAGE DES TEMPÉRATURES**

**RÉGLAGE DE LA TEMPÉRATURE DE JOUR**

Réglage par défaut : (soleil), 23°C / 74°F

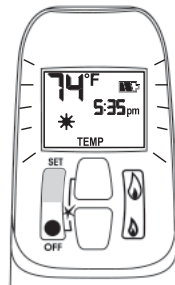

- Appuyez brièvement sur le bouton SET pour naviguer au mode TEMP (soleil). Maintenir le bouton SET enfoncé jusqu'à ce que la température clignote.

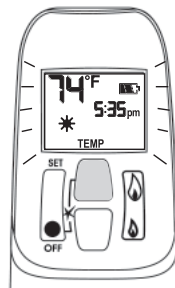

- Appuyez sur le bouton (grande flamme) pour augmenter le degré de température de jour.

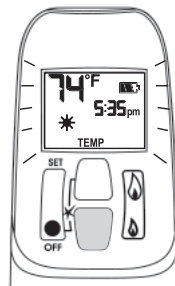

- Appuyez sur le bouton (petite flamme) pour diminuer le degré de température de jour.

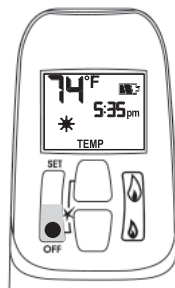

- Appuyez sur le bouton OFF ou attendez simplement que la manette complète le réglage.

**Truc pratique**

Procédez aux réglages lorsque les fonctions à régler clignotent.



## Fonctionnement de la télécommande

### RÉGLAGE DE LA TEMPÉRATURE DE NUIT

Réglage par défaut :  (lune), "--" (OFF)

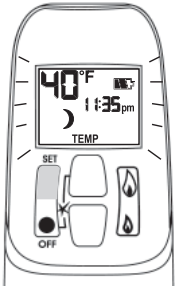

- Appuyez brièvement sur le bouton SET pour naviguer au mode TEMP  (lune). Maintenir le bouton SET enfoncé jusqu'à ce que la température clignote.

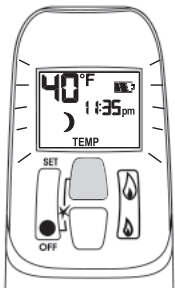

- Appuyez sur le bouton  (grande flamme) pour augmenter le degré de température de nuit.

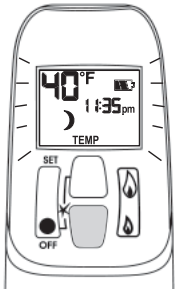



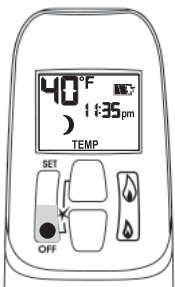









- Appuyez sur le bouton  (petite flamme) pour diminuer le degré de température de nuit.







- Appuyez sur le bouton OFF ou attendez simplement que la manette complète le réglage.

### PROGRAMMATION

- Deux périodes par cycle de 24 heures peuvent être programmées entre 12 h 00 am et 11 h 50 pm.
- Les programmes P1 et P2 doivent être réglés pour se dérouler dans l'ordre suivant au cours d'un cycle de 24 heures : **P1** , **P1** , **P2**  et **P2** .
- Le symbole  indique le début de la période (ON) et le symbole  indique la fin de la période (OFF).
- Si **P1**  = **P1**  ou **P2**  = **P2** , la programmation est désactivée.
- Pour laisser le foyer allumé toute la nuit, réglez **P2**  à 11 h 50 am et **P1**  à 12 h am.

#### Réglage par défaut :

Programme 1 : **P1**  6 h 00 am    **P1**  8 h 00 am  
Programme 2 : **P2**  11 h 50 pm    **P2**  11 h 50 pm

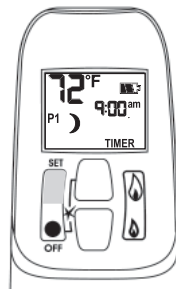

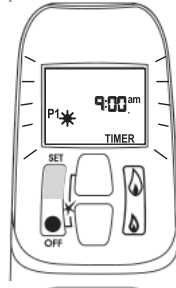

- Appuyez brièvement sur le bouton SET pour naviguer au mode TIMER.



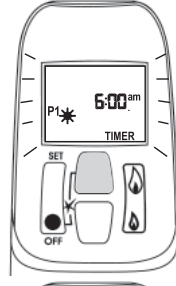

#### Réglage de l'heure d'allumage P1

- Maintenir le bouton SET enfoncé jusqu'à ce que **P1**  (soleil) s'affiche et que l'heure clignote.

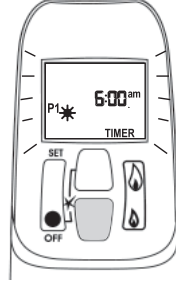

- Appuyez sur le bouton  (grande flamme) pour régler l'heure.



- Appuyez sur le bouton  (petite flamme) pour régler les minutes.

## Fonctionnement de la télécommande

### Réglage de l'heure d'arrêt P1

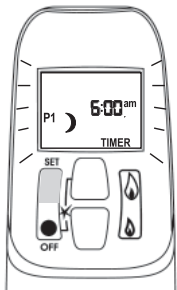

- Appuyez brièvement sur le bouton SET pour naviguer au mode TIMER **P1** (lune) alors que l'heure clignote.

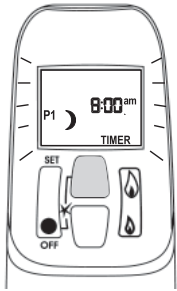

- Appuyez sur le bouton  (grande flamme) pour régler l'heure.

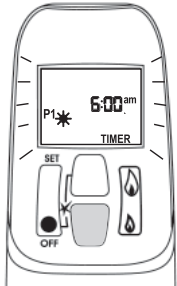

- Appuyez sur le bouton  (petite flamme) pour régler les minutes.

### Réglage de l'heure d'allumage P2



- Appuyez brièvement sur le bouton SET pour naviguer au mode TIMER **P2**  (soleil) alors que l'heure clignote.
- Suivez les mêmes directives que pour régler l'heure d'allumage P1.

### Réglage de l'heure d'arrêt P2

- Appuyez brièvement sur le bouton SET pour naviguer au mode TIMER **P2** (lune) alors que l'heure clignote.
- Suivez les mêmes directives que pour régler l'heure d'arrêt P1.

Appuyez sur SET pour sauvegarder ces réglages. La minuterie est programmée. Consultez le schéma à la page suivante pour visualiser les séquences de programmation.

#### Truc pratique

Si vous désirez ne programmer qu'une période de fonction, programmez **P1**  et **P1** (lune) aux heures désirées et programmez **P2**  et **P2** (lune) à la même heure que **P1** (lune).

#### Exemple de programmation (températures pré-programmées)

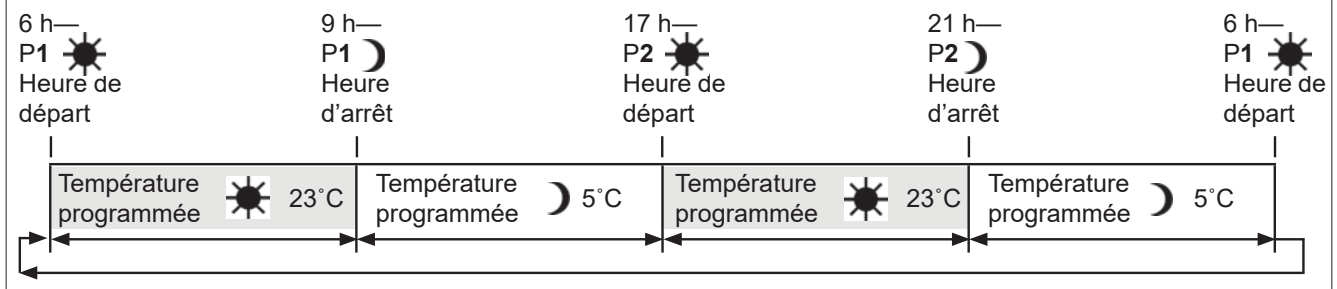

### MISE EN VEILLEUSE AUTOMATIQUE

- **Aucune communication.** S'il n'y a aucune communication entre la manette et le récepteur pour une durée de 6 heures, l'appareil éteint les flammes et se met en position veilleuse.
- **Aucun changement dans la hauteur des flammes.** S'il n'y a aucun changement dans la hauteur des flammes pour une période de 6 heures, l'appareil éteint les flammes et se met en position veilleuse.

Note : En modes **TEMP** ou **TIMER**, la hauteur des flammes variera selon la température de la pièce. L'appareil continuera donc de fonctionner normalement.

### ARRÊT AUTOMATIQUE

- **Faibles piles du récepteur.** L'appareil s'éteint complètement, incluant la veilleuse, lorsque les piles du récepteur sont faibles.
- **Aucun changement de la veilleuse.** Lorsque l'appareil est en position veilleuse de façon continue—sans interruption ou changement—pour une période de 5 jours, il s'éteint complètement, incluant la veilleuse.

## REPLACEMENT DES PILES

### MISE EN GARDE

**N'UTILISEZ PAS** de tournevis ou objet métallique pour enlever les piles du récepteur ou de la manette afin d'éviter de court-circuiter la télécommande.

**Manette :** Le symbole  sur l'écran indiquera lorsque les piles doivent être remplacées. Remplacez la pile de la manette par une pile **alcaline** de 9 V.

**Récepteur :** Une série de fréquents bips pendant 3 secondes lorsque le moteur de la soupape tourne indique que les piles doivent être remplacées. Remplacez les piles du récepteur par quatre piles **alcalines** AA de 1.5 V.

**NOTE :** Lorsque les piles sont presque à plat, la soupape s'éteint. Ceci ne s'applique pas lorsque le courant est interrompu.

## RÉINITIALISATION

La manette et le récepteur sont programmés pour fonctionner ensemble. Dans le cas où l'un ou l'autre devrait être remplacé, vous devrez réinitialiser le récepteur pour leur permettre de fonctionner ensemble. Communiquez avec votre marchand pour tous les détails.

## Options

Accessoires requis*		
<b>Lits d'alimentation (un au choix)</b>		
1101DWK	Bois de grève	
785XDGM	Verre décoratif Murano	
785XDGS	Verre décoratif	
<b>Panneaux intérieurs (un au choix)</b>		
786LSLV2	Panneaux Ledgestone	
787RGL	Panneaux de verre noir	
788FBLV2	Panneaux cannelés noirs	
789VRLV2	Briques rouges Valor	
<b>Devantures et plaques de finition (une au choix)</b>		<b>Pare-étincelles</b>
784EH	Devantures martelées Edgemont	
784EHFC	Plaquée cuivre	4005585C
784EHFV	Fer antique	4005585V
784EHFOZ	Bronze huilé	4005585O
790FTV	Bordure saillante fer antique	4003371
791	Bordure angulaires	4003371
791STB	Noire	
791STV	Fer antique	
791STP	Polie	
792	Bordures saillantes	4003371
792FTB	Noire	
792FTV	Fer antique	
792FTZ	Bronze	
798	Bordure saillantes à 4 côtés	4003371
798FFB	Noire	
798FFV	Fer antique	
798FFZ	Bronze	
799ED	Portes Edgemont	
799EDFZ	Bronze	4004340Z
799EDFN	Nickel	4004340N
799BPB-1	Plaques de finition noires pour 784 et 799	
799BPB-2		
<b>Accessoires facultatifs*</b>		
<b>Kits de conversion de gaz</b>		
785XNGK	Conversion au gaz naturel	
785XPGK	Conversion au gaz propane	
<b>Autres accessoires</b>		
785RGP	Panneau de verre pour 788FBLV2	
793	Bases de soulèvement pour 790/1/2/8	
794BPB	Plaques de finition pour 790/1/2/8	
795CFKV2	Ventilateur de circulation d'air	
796ALP	Plateforme de nivelage réglable	
1265WSK	Interrupteur mural	
RBWSK	Porte-piles et interrupteur mural	
<b>Barrière de sécurité</b>	Les barrières de sécurité telles que les <i>VersaGates</i> de Cardinal sont offertes chez les marchands d'accessoires de sécurité pour enfants.	

\*Information correcte au moment de l'impression et sujette à changement sans préavis.

**POUR PLUS DE SÉCURITÉ LIRE AVANT D'ALLUMER**

**MISE EN GARDE :** Quiconque ne respecte pas à la lettre les instructions dans la présente notice risque de déclencher un incendie ou une explosion entraînant des dommages, des blessures ou la mort.

- A. Cet appareil possède une veilleuse qui doit être allumée par télécommande ou à la main. Suivez ces instructions à la lettre. Pour économiser l'énergie, éteignez la veilleuse lorsque vous n'utilisez pas l'appareil.
- B. **AVANT DE FAIRE FONCTIONNER, reniflerez tout autour de l'appareil pour déceler une odeur de gaz. Reniflez près du plancher, car certains gaz sont plus lourds que l'air et peuvent s'accumuler au niveau du sol.**
- QUE FAIRE SI VOUS SENTEZ UNE ODEUR DE GAZ :
- Ne pas tenter d'allumer d'appareil.
  - **Ne touchez à aucun interrupteur; ne pas vous servir des téléphones se trouvant dans l'édifice.**
  - Appelez immédiatement votre fournisseur de gaz depuis un voisin. Suivez les instructions du fournisseur.
  - Si vous ne pouvez joindre le fournisseur, appelez le service des incendies.
- C. Ne poussez ou ne tournez le bouton d'admission du gaz qu'à la main; ne jamais utiliser d'outil. Si le bouton reste coincé, ne pas tenter de le réparer; appelez un technicien qualifié. Le fait de forcer le bouton ou de le réparer peut déclencher une explosion ou un incendie.
- D. N'utilisez pas cet appareil s'il a été plongé dans l'eau, même partiellement. Faites inspecter l'appareil par un technicien qualifié et remplacez toute partie du système de contrôle et toute commande qui ont été plongés dans l'eau.

**INSTRUCTIONS DE MISE EN MARCHÉ**

L'interrupteur (1) se trouve à côté ou sur la soupape selon le modèle – voir figure 2A.



Schéma 1

Schéma 2

Schéma 2A

- ARRÊTEZ !** Lisez les instructions de sécurité ci-dessus.
- METTEZ 'INTERRUPTEUR MARCHÉ/ARRÊT (1) EN POSITION ARRÊT.**
  - Attendez cinq (5) minutes pour laisser échapper tout le gaz. Vérifiez autour de l'appareil et près du plancher s'il y a une odeur de gaz. Si c'est le cas, ARRÊTEZ!
  - Passez à l'étape B des mesures de sécurité ci-dessus. S'il n'y a pas d'odeur de gaz, passez à l'étape suivante.
- ALLUMAGE AUTOMATIQUE (schéma 1) :** Repérez la veilleuse (schéma 3) à gauche dans la boîte de foyer.
  - Mettez l'interrupteur MARCHÉ/ARRÊT (1) à la position MARCHÉ, le bouton MAN (2) à la position ON; réglez le bouton d'ajustement des flammes (3) au réglage le plus bas (☺);
  - Sur la télécommande, appuyez en même temps sur les boutons 'off' et grande
  - Appuyez sur le bouton petite flamme (🔥) pour réduire la hauteur des flammes.
- ALLUMAGE MANUEL (schéma 2) :** Avec la fenêtre enlevée, repérez la veilleuse (schéma 3) à gauche dans la boîte de foyer;
  - Interrupteur MARCHÉ/ARRÊT (1) à la position MARCHÉ, bouton MAN (2) à la position MAN; réglez le bouton du thermostat (3) à la température la plus basse (☺);
  - À l'aide d'un objet pointu comme un stylo, appuyez sur le centre métallique (4) pour établir l'arrivée du gaz à la veilleuse;
  - Toujours en appuyant sur le centre métallique (4), allumez le gaz à la veilleuse (5) avec une allumette;
  - Continuez d'appuyer sur le centre métallique (4) pour à peu près 10 secondes; relâchez et la veilleuse restera allumée.
  - Si la veilleuse s'allume mais ne reste pas allumée après plusieurs essais, tournez le bouton d'alimentation de gaz (3) à la position "OFF" (☺) et appelez votre agent de service ou votre fournisseur de gaz.
  - Remplacez la fenêtre et mettez le bouton MAN (2) à la position ON; tournez le bouton de réglage des flammes (3) vers le haut (☺) ou le bas (☺) ou utilisez les boutons des flammes (🔥) (🔥) sur la télécommande pour régler les flammes.

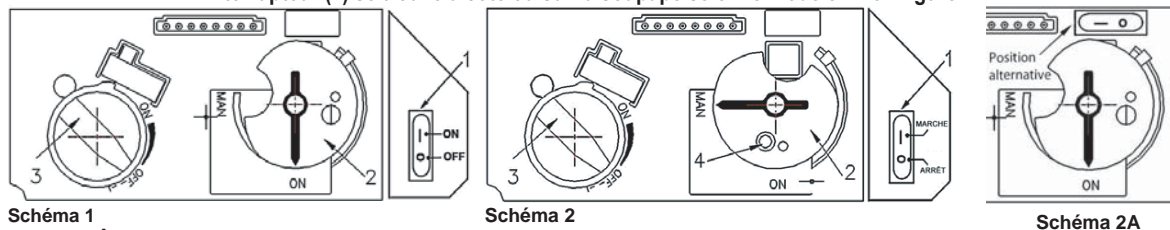
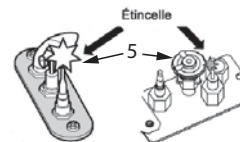

**COMMENT COUPER L'ADMISSION DE GAZ DE L'APPAREIL**

- ARRÊT AUTOMATIQUE (à l'aide de la télécommande) :**
  - Appuyez et maintenez le bouton petite flamme (🔥) pour arrêter l'alimentation de gaz au brûleur;
  - Appuyez sur le bouton OFF pour fermer la valve et éteindre la flamme de la veilleuse.
- ARRÊT MANUEL (à l'aide de l'interrupteur MARCHÉ/ARRÊT seulement, situé sur la valve) :**
  - Appuyez sur "O" sur l'interrupteur MARCHÉ/ARRÊT (1) pour éteindre l'appareil.



## Spécifications

### Normes et codes

Cet appareil est homologué selon les normes de l'ANSI Z21.88-2014 / CSA 2.33-2014 American National Standard / CSA Standard *Vented Gas Fireplace Heaters* pour utilisation au Canada et aux États-Unis, et selon le CGA 2.17-91 *High Altitudes Standard* au Canada. Cet appareil ne peut être utilisé que pour les installations à évacuation directe.

Cet appareil est conforme au CSA P4.1-09, *Testing method for measuring annual fireplace efficiencies*.

L'installation doit être effectuée selon les codes locaux ou, en l'absence de codes locaux, selon le *National Fuel Gas Code, ANSI Z223.1* ou le *Code d'installation du gaz naturel et du propane* en vigueur au Canada *CAN/CGA-B149*. Seul un technicien qualifié et licencié, ou expérimenté doit installer cet appareil.

Cet appareil doit être mis à la terre selon les codes locaux ou, en l'absence de tels codes, selon le *National Electrical Code, ANSI/NFPA 70* ou le *Code canadien de l'électricité, CSA C22.1*.

### Indices signalétiques

Modèle	XN	XP
Gaz	naturel	propane
Altitude (pi)*	0-4 500 pieds*	
Apport maximal (Btu/hre)	28 000	26 000
Apport minimal (Btu/hre)	14 000	15 000
Pression d'admission (c.e.)	3,5	9,0
Pression d'alimentation minimale (en c.e.)	5,0	11,0
Pression d'alimentation maximale (en c.e.)	10,0	14,0
Injecteur de brûleurs (n°)	850	300
Injecteur de la veilleuse (n°)	51	30
Vis de taux d'apport minimum	190	135

### \*Installations à hautes altitudes

Les taux d'apport sont indiqués en Btu par heure et sont certifiés sans ajustement pour les altitudes jusqu'à 1 370 m (4 500 pi) au-dessus du niveau de la mer.

Pour les altitudes au-dessus de 1 370 m (4 500 pi) aux États-Unis, les installations doivent être faites selon l'ANSI Z223.1 en vigueur et/ou les codes locaux ayant juridiction. Dans certaines régions, les taux d'apport sont déjà réduits pour compenser pour l'altitude—contactez votre fournisseur de gaz local pour confirmer. Pour les installations au-dessus de 1 370 m (4 500 pi) au Canada, consultez les autorités locales ou provinciales ayant juridiction.

### Alimentation de gaz

Le foyer 785XN doit être utilisé avec le gaz naturel. Le foyer 785XP doit être utilisé avec le gaz propane. La pression d'alimentation doit être entre les limites indiquées ci-contre.

La connexion d'alimentation est de 1/2" NPT femelle et est située sur le côté gauche de la soupape. L'entrée pour la conduite de gaz se trouve en haut, sur le côté gauche de la boîte de foyer.

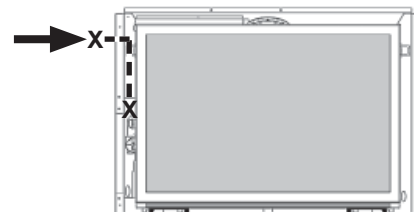

### Conversion de gaz

Le Legend G4 785 fonctionne au gaz naturel ou au gaz propane. Il peut être converti d'un type de gaz. Consultez les directives fournies avec le kit pour plus d'information.

### Electricité

Le 785 chauffe sans électricité. Cependant, le courant électrique est requis pour faire fonctionner le ventilateur de circulation d'air lorsqu'il est utilisé.

#### État de la Californie

##### Mise en garde relative à la Proposition 65.

Les combustibles utilisés pour les appareils à gaz, au bois et au mazout de même que le produit de leur combustion contiennent des produits chimiques que l'État de la Californie considère comme cancérigènes et responsables d'anomalies congénitales et d'autres pathologies du système reproductif. *California Health & Safety Code Sec. 25249.6.* [Traduction]

**Cet appareil est conçu et approuvé comme chauffage d'appoint et fournit son meilleur potentiel d'économie d'énergie lorsqu'il est utilisé en présence de l'utilisateur. L'usage d'une source de chaleur primaire alternative est conseillée.**

**Cet appareil NE PEUT ÊTRE INSTALLÉ QUE dans un foyer et cheminée à combustibles solides existant, construit de matériaux incombustibles, non-modifié et en état de fonctionnement.**

**NE PAS installer dans une construction combustible. Cet appareil N'EST PAS HOMOLOGUÉ pour installation avec une caisse à dégagement zéro.**

**⚠ AVERTISSEMENT**

La chaleur du foyer peut causer la décoloration, déformation, contraction, des craquelures ou autre dommages à certains objets qui seraient placés à proximité du foyer. Évitez de placer des bougies, photos ou autres articles sensibles à la chaleur près ou autour du foyer.

**⚠ AVERTISSEMENT**

**DALLE DE PROTECTION CHAUDE!**

La dalle de protection ou le plancher devant le foyer deviennent très chauds lorsque le foyer fonctionne. N'utilisez pas la dalle comme siège ou tablette. Durant la saison de chauffage, un plancher de bois situé directement devant le foyer (lorsque permis) peut se contracter par la chaleur du foyer.

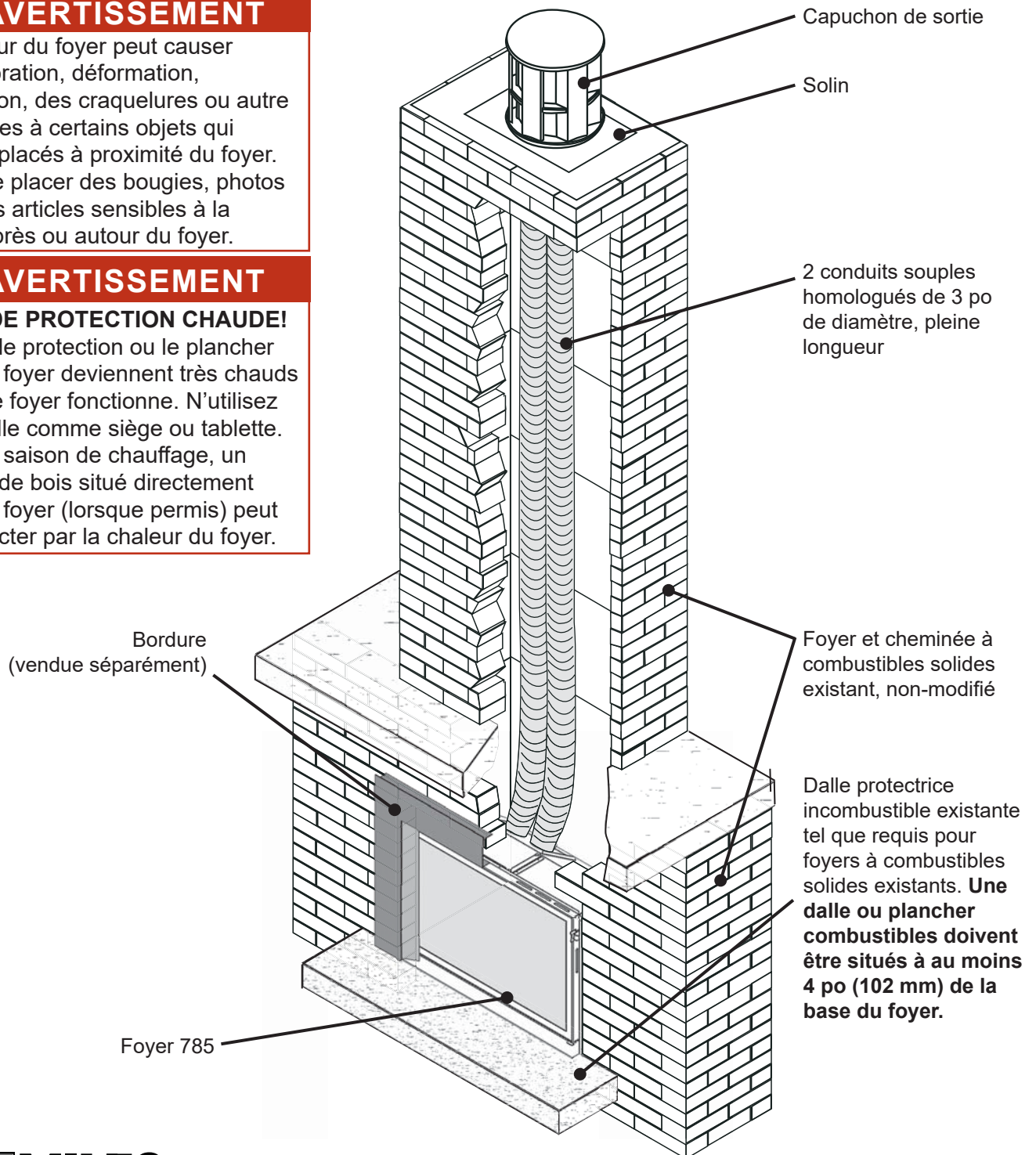

## Dimensions

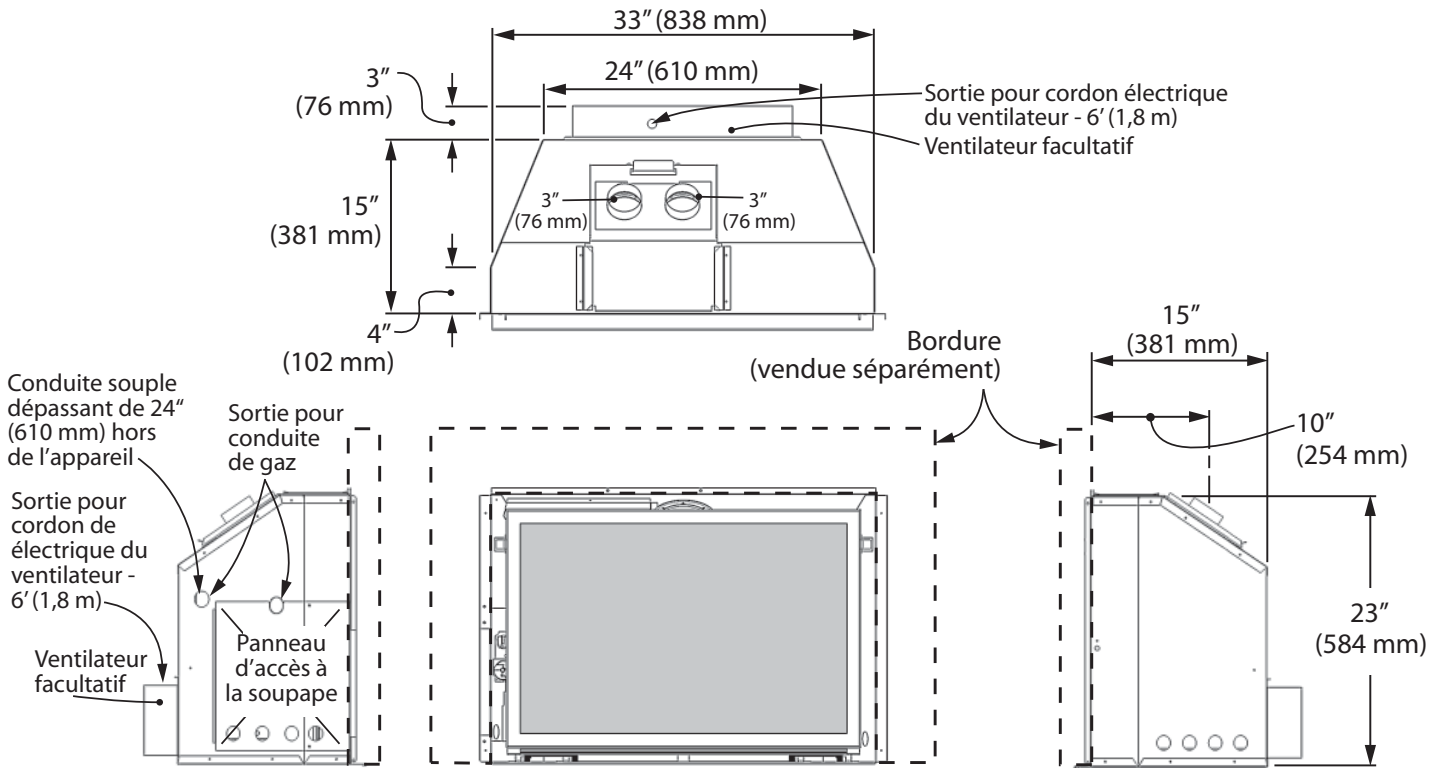

## Cavité

Assurez-vous que la saillie de béton dans le foyer n'empiète pas sur les dimensions requises pour l'installation ou pour le conduit d'évacuation. Pour un manteau ou tablette combustible, consultez la section suivante pour connaître les dégagements permis.

Une dalle protectrice à **moins de 4 po (102 mm) du bas du foyer DOIT être incombustible.**

### Dimensions minimales de la cavité

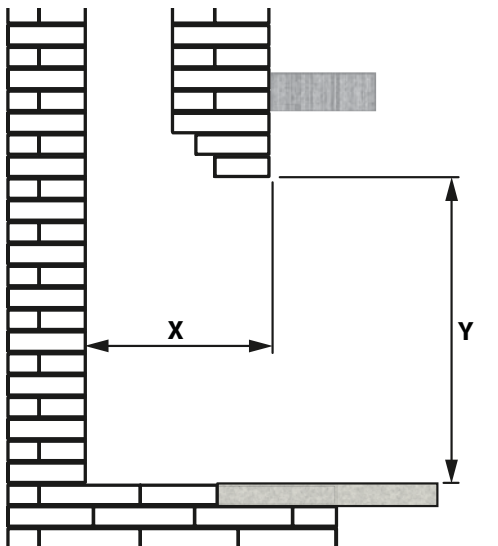

	avec toutes bordures <b>exceptée</b> Porte Edgemont 799			avec Porte Edgemont 799	
	installation standard	avec plate- forme de nivelage 796	avec ventilateur 795CFK	sans ventilateur	avec ventilateur 795CFK
<b>Largeur</b> (ouverture minimale de la cavité à l'avant)	33-1/4" (855 mm)	33-1/4" (855 mm)	33-1/4" (855 mm)	35-3/4" (908 mm)	
<b>Profon- deur X</b>	15-1/2" (394 mm)	16" (406 mm)	18-1/2" (470 mm)	16-3/4" (426 mm)	19-3/4" (502 mm)
<b>Hauteur Y</b>	23-1/4" (591 mm)	23-1/4" (591 mm)	23-1/4" (591 mm)	23-3/4" (603 mm)	

**⚠ AVERTISSEMENT**

La chaleur du foyer peut causer la décoloration, déformation, des craquelures ou autre dommages à certains objets qui seraient placés à proximité du foyer. Évitez de placer des bougies, photos ou autres articles sensibles à la chaleur près ou autour du foyer.

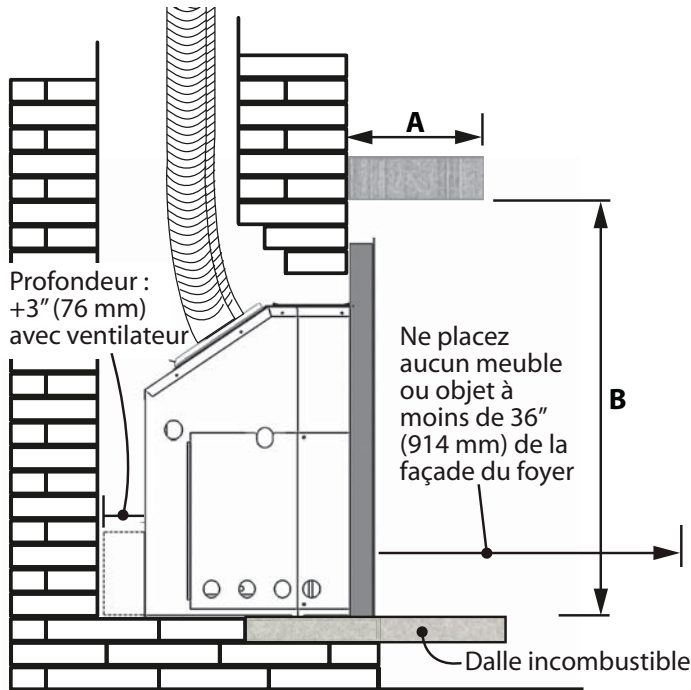

**Dégagements du manteau ou tablette combustible**

<b>Projection A du manteau</b>	1" (25 mm)	4" (101 mm)	8" (203 mm)	14" (355 mm)
<b>Hauteur B* du manteau</b>	34" (864 mm)	36" (914 mm)	38" (965 mm)	40" (1016 mm)

\*Mesurée du dessous de la tablette à la surface finie sur laquelle se situe le foyer.

**Matériaux de finition**

**Matériaux combustibles :** Matériaux tels que le bois, pâte de papier, fibres végétales, plastiques ou tout autre matériau pouvant s'enflammer et brûler, ignifuge ou non, plâtré ou non.

**Matériaux incombustibles :** Matériaux tels que l'acier, brique de fer, tuile, béton ou matériaux portant le symbole UL avec l'indice de feu (0).

**⚠ AVERTISSEMENT**

**DALLE DE PROTECTION CHAUDE!** La dalle de protection ou le plancher devant le foyer deviennent très chauds lorsque le foyer fonctionne. N'utilisez pas la dalle comme siège ou tablette. Durant la saison de chauffage, un plancher de bois situé directement devant le foyer (lorsque permis) peut se contracter par la chaleur du foyer.

**⚠ AVERTISSEMENT**

**VITRE CHAUDE!** Nous vous suggérons fortement d'utiliser un pare-étincelles devant la fenêtre du foyer là où il y a des enfants.

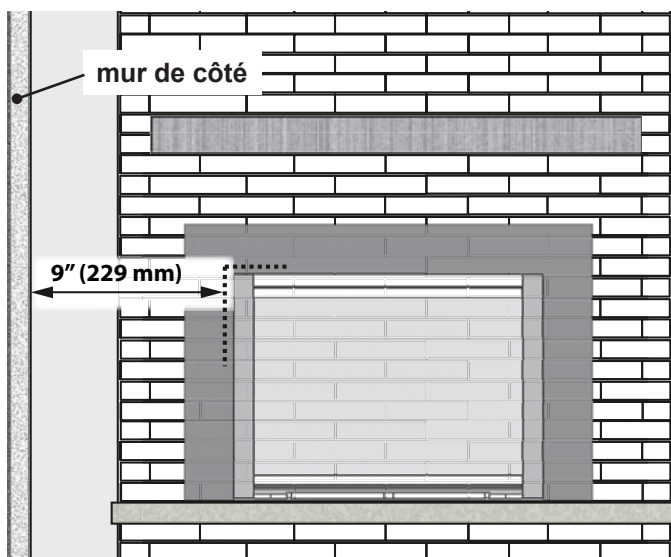

**Dégagement d'un mur de côté**

Dégagement **minimum** entre un mur de côté combustible et l'appareil : 9" (229 mm).

Les pattes de manteau de cheminée projetant moins de 6 po (152 mm) vers l'avant peuvent être situées en-dedans de 5 po (127 mm) du côté de la caisse extérieure de l'appareil.



## Système d'évacuation typique

Consultez la liste des accessoires d'évacuation homologués à la page 38 de ce guide.

**NOTE : Les conduits colinéaires souples ne peuvent être utilisés que pour un foyer et une cheminée incombustibles existants, construits pour brûler des combustibles solides.**

## Emplacement de la sortie d'évacuation

La sortie d'évacuation doit être située sur le toit. Cet appareil à évent direct est conçu pour fonctionner avec une sortie d'évacuation en contact avec l'air libre de toute perturbation.

Vérifiez les codes locaux pour connaître le type de sortie d'évacuation requise.

## Table d'évacuation

Hauteur verticale maximum	40 pi (12,2 m) (à partir du bas du capuchon de sortie)
Hauteur verticale minimum	10 pi (3 m) (à partir du bas du capuchon de sortie)
Parcours horizontal maximum	4 pi (1,22 m) (à partir du centre du conduit)
Angle maximum de décalage	45° (courbe permettant d'éviter les obstacles)

## Notes sur l'évacuation

Si possible, évitez d'utiliser des conduits nécessitant des raccords entre eux. Si des raccords sont quand-même nécessaires, utilisez des raccords homologués et scellez les joints à l'aide de scellant adhésif RTV haute température.

Un parcours horizontal de quatre pieds (1,22 m) est permis afin de contourner une saillie de béton. Évitez de plier un conduit souple au-delà d'un rayon de 45 degrés.

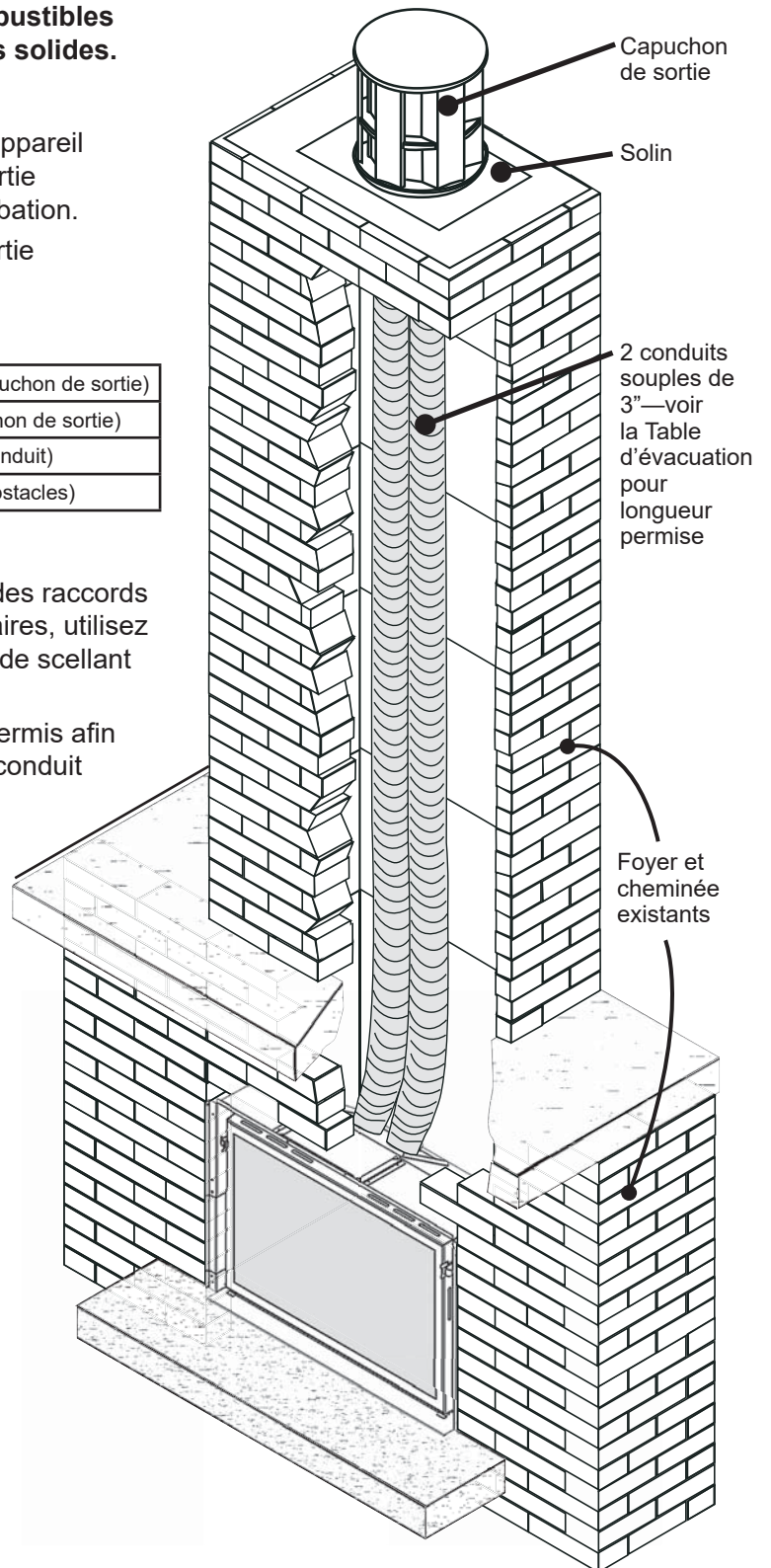
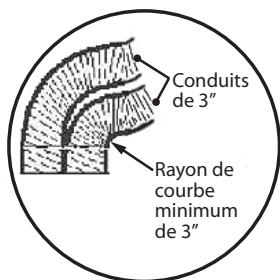

**Seul un technicien qualifié et licencié, ou expérimenté doit installer cet appareil.**

### Installateur—VEUILLEZ LIRE CECI

1. **DEMANDEZ AU CONSOMMATEUR** quels seront les accessoires utilisés avec le foyer (bordure, devanture, ventilateur, etc.);
2. Déballez l'appareil.
3. Assurez-vous d'avoir en main tous les articles nécessaires à l'installation.
4. Nettoyez l'âtre, la cheminée, le bac à cendres, et la trappe à ramoner.
5. Installez les conduits souples.
6. Fixez la plaque de conversion au foyer existant.
7. Enlevez la fenêtre.
8. Installez l'alimentation électrique si le ventilateur est utilisé.
9. Installez et vérifiez le ventilateur si utilisé.
10. Installez l'appareil dans la cavité.
11. Raccordez les conduits à l'appareil.
12. Branchez le gaz et vérifiez l'alimentation.
13. Installez les panneaux de céramique et le lit d'alimentation.
14. Réinstallez la fenêtre.
15. Installez la plaque de sécurité vitre chaude.
16. Mettez des piles dans la manette et le boîtier à piles de la télécommande. Branchez le boîtier à piles.
17. Synchronisez la manette et le récepteur de la télécommande.
18. Vérifiez l'opération et l'aération d'air au brûleur.
19. Installez le réceptacle mural pour la manette.
20. **Montrez au consommateur comment utiliser et entretenir l'appareil.**
21. Installez la bordure **et le pare-étincelles.**

\*Si vous installez un ventilateur vous devrez utiliser la télécommande pour le vérifier. Dans ce cas, mettez des piles dans la manette et dans le boîtier à piles et synchronisez la manette au récepteur.

## Préparation du foyer existant

Certains points sont à considérer AVANT D'INSTALLER le 785 dans l'âtre d'un foyer existant. En général, les altérations qui pourraient compromettre l'intégrité du foyer existant ne sont pas permises.

Généralement, les pièces vissées ou boulonnées, tel que les registres ou les déflecteurs, peuvent être enlevés pour faciliter l'installation du 785. **Veillez noter qu'il est interdit de couper tout morceau de tôle du foyer existant pour permettre l'installation du 785.** En cas de doute, vérifiez avec les autorités locales. Procédez aux opérations suivantes s'il y a lieu.

### Nettoyage du foyer et de la cheminée

Procédez au ramonage de la cheminée et au nettoyage de l'âtre du foyer incluant le bac à cendres et la trappe à ramoner avant d'installer l'appareil 785 et les conduits souples. Les résidus de créosote et de suie dans l'âtre de la cheminée ou dans la trappe à ramoner peuvent causer des odeurs désagréables ou tacher les surfaces environnantes une fois le 785 installé. Consultez un ramoneur pour connaître le meilleur moyen d'effectuer le nettoyage.

### Registres existants

Dans un foyer préfabriqué à dégagement zéro, le registre devra être enlevé pour procéder à l'installation des conduits souples. Le registre est généralement boulonné en place. Les registres des foyers de maçonnerie peuvent demeurer en place mais ils doivent être fixés de façon permanente en position ouverte.

### Bordures de retenue des cendres

Certains foyers—particulièrement les préfabriqués—ont une bordure surélevée au bord avant pour retenir les cendres. Vérifiez bien les dimensions requises afin de vous assurer qu'il y aura assez d'espace derrière cette bordure pour installer l'appareil 785 (certaines bordures peuvent être enlevées de la base réfractaire).

## Préparation du foyer existant

### Parcours de la conduite de gaz

Planifiez le parcours de la conduite de gaz avant de commencer. Utilisez le trou existant dans la boîte de foyer pour la conduite de gaz.

Si le foyer préfabriqué n'a pas de trou d'accès, percez soigneusement un trou d'au plus 1,5 po (38 mm) au bas d'un des côtés ou au fond de la boîte de foyer. Après l'installation de la conduite de gaz, bouchez le trou d'accès avec un produit d'étanchéité incombustible. Voir le détail de la position d'entrée de gaz à la section *Dimensions*.

Également, considérez l'interférence possible que l'installation d'un ventilateur ou d'un robinet de sûreté peuvent avoir avec la parcours de la conduite de gaz.

### Portes de verre et pare-étincelles existants

**Les portes de verre doivent être enlevées de façon permanente** avant d'installer le 785.

### Manteaux de cheminée combustibles

Les dégagements pour les manteaux de cheminée combustibles doivent être conformes aux dégagements requis pour le foyer original à combustibles solides dans lequel le 785 est installé.

### Fixation de la plaquette de conversion au foyer existant (plaquette fournie avec le foyer 785)

Fixez la plaque de conversion « Ce foyer a été converti... » au foyer existant à l'aide de vis ou autre moyen mécanique et remisez les pièces non-utilisées derrière le foyer pour utilisation future.

## Installation

### Déballez l'appareil

#### Attention aux bords coupants! Portez des gants!

1. Déballez l'appareil.
2. Déballez les articles en vrac disposés autour du foyer et comparez avec la liste du contenu fournie avec la documentation.
3. Enlevez la fenêtre et placez-la en lieu sûr afin d'éviter les dommages—voir page suivante.
4. **Assurez-vous d'avoir en main tous les articles nécessaires pour l'installation, *incluant* :**
  - *panneaux et bûches de céramique;*
  - *bordure;*
  - *accessoires d'évacuation;*
  - *si utilisé, ventilateur de circulation d'air et articles nécessaires au raccordement électrique.*

## Enlevez la fenêtre

La fenêtre est retenue de chaque côté par un mécanisme à ressort et levier.

1. Pour enlever la fenêtre, repérez les leviers de chaque côté de la fenêtre vers le haut. Tirez sur les leviers vers vous et décrochez-les du cadre de la fenêtre.
2. Tirez le haut de la fenêtre vers vous.
3. Soulevez-la hors de la rainure du bas et mettez-la de côté dans un endroit sûr.

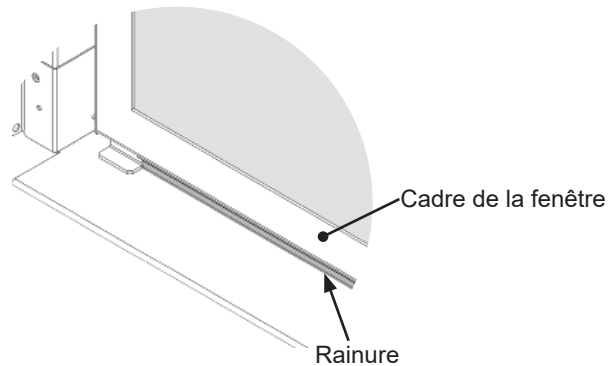

## Coupes transversales

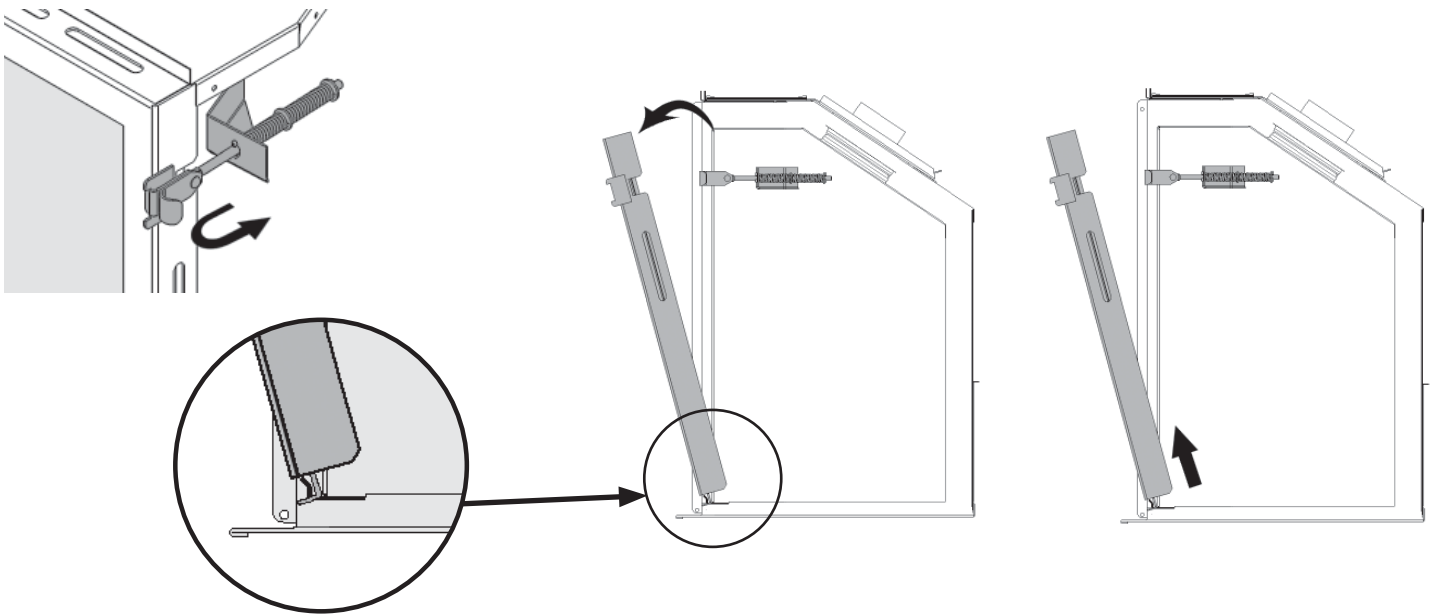

## Installez le ventilateur de circulation d'air (si utilisé)

Si le Ventilateur de circulation d'air 795CFKV2 doit être installé, nous vous suggérons de le faire maintenant.

La cavité du ventilateur est accessible de l'arrière du foyer. Si le ventilateur est installé à une date ultérieure à celle de l'installation du foyer, le foyer devra être sorti complètement de la cavité. C'est pourquoi nous vous conseillons de faire l'installation avant d'insérer le foyer dans la cavité.

Consultez le guide fourni avec le kit 795CFKV2 pour connaître la procédure d'installation du ventilateur.

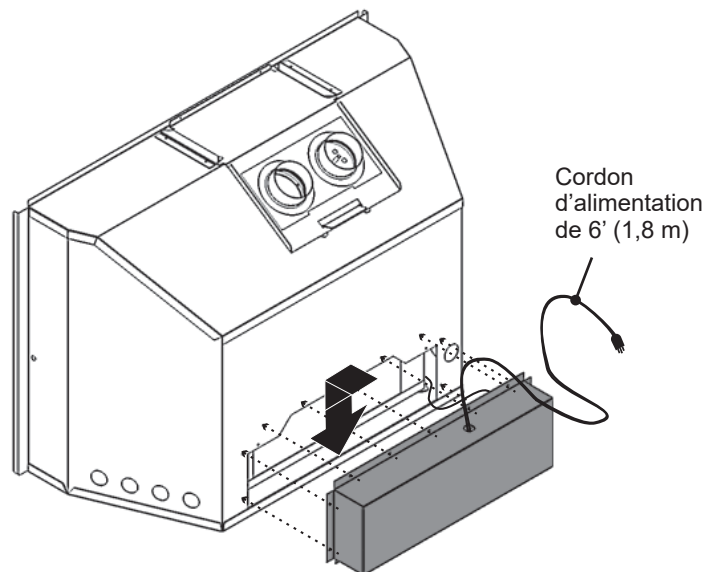



## Installez le système d'évacuation

**IMPORTANT :** L'évacuation de cet appareil à chambre à combustion scellée ne requiert pas d'air de la pièce pour la combustion.

1. À partir du toit, installez sommairement deux conduits souples pleine longueur de 3 pouces de diamètre dans la cheminée. Faites attention de ne pas endommager les conduits. Il peut être plus facile d'installer les deux conduits en même temps plutôt qu'un à la fois. Laissez une bonne longueur de conduits au bas afin de faciliter le raccord au foyer. **Il est préférable de terminer la sortie plus tard.**

**Désignez l'un des conduits comme conduit d'évacuation des gaz et marquez-le ÉVACUATION aux deux extrémités afin d'éviter la confusion plus tard.**

### 2. a) Grande cavité

Glissez l'appareil dans la cavité du foyer.

### b) Petite cavité

Dévissez les deux vis retenant la plaque d'évent au devant de la boîte de foyer.

Enlevez la plaque d'évent de la boîte en la glissant vers l'arrière.

3. Appliquez du scellant adhésif RTV haute température aux buses de la plaque d'évent et fixez les conduits souples à la plaque d'évent **en vous assurant que le conduit d'évacuation des gaz est raccordé à la buse marquée "ÉVACUATION"**. Fixez chaque conduit à l'aide de quatre vis autotaraudeuses.

Si la plaque d'évent a été enlevée de la boîte de foyer pour le raccord des conduits, insérez la boîte de foyer tout en glissant la plaque d'évent dans ses rainures sur le dessus de la boîte.

**Assurez-vous que la languette sur la boîte de foyer entre dans la fente au bas de la plaque d'évent.** Fixez la plaque d'évent au

devant de la boîte de foyer à l'aide des deux vis enlevées plus tôt.

4. Du toit, tirez les conduits et fixez le solin.

5. Fixez le capuchon de sortie en **vous assurant que le conduit d'évacuation des gaz est bien raccordé à la buse correspondante de la sortie.** Fixez à l'aide de huit vis fournies.

6. Scellez le capuchon et le solin d'un enduit d'étanchéité tel que requis.

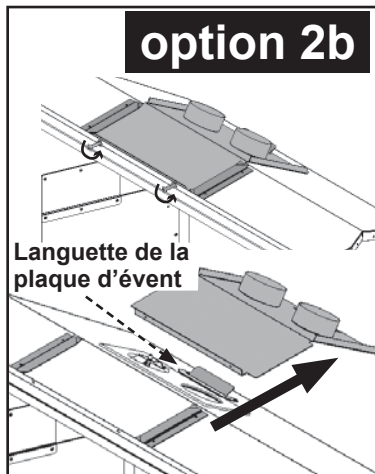

option 2b  
Languette de la plaque d'évent

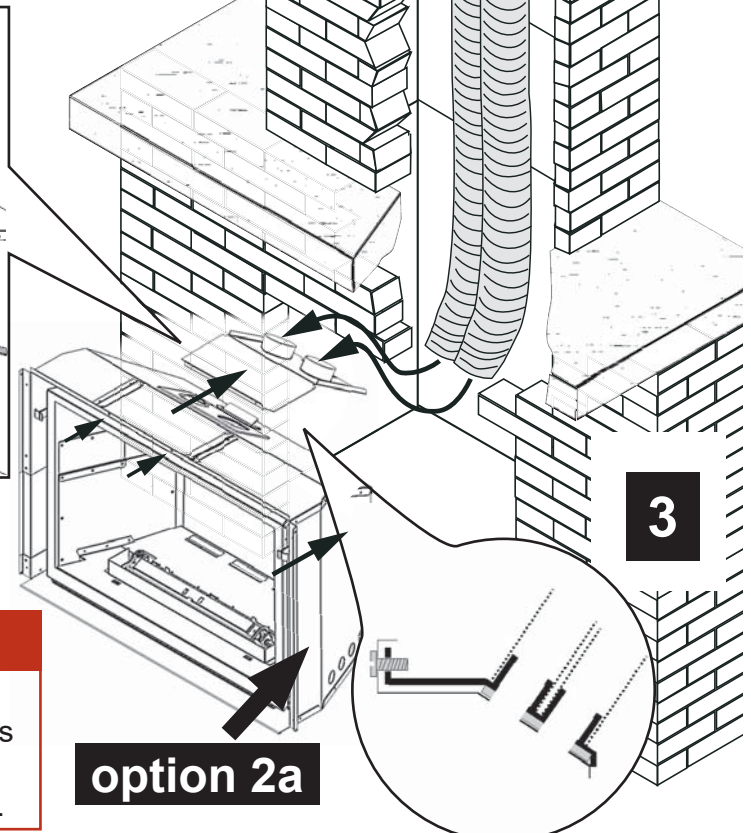

## **⚠ AVERTISSEMENT**

Le défaut de fixer ces pièces conformément aux schémas montrés ou d'utiliser seulement les pièces homologuées pour cet appareil peut entraîner des dommages matériels ou des blessures corporelles.

**Branchez l'alimentation de gaz**

La connexion de la conduite d'entrée de gaz est de type femelle, 1/2" NPT. L'appareil comprend un raccord souple en acier inoxydable muni un robinet d'arrêt de gaz. La position de ce raccord est à la gauche vers l'arrière de l'appareil.

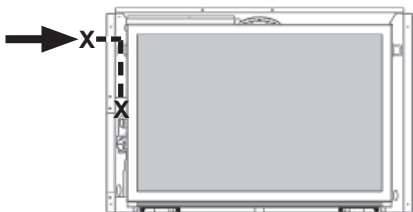

Utilisez seulement de nouvelles conduite de fer noir, d'acier ou de cuivre si acceptable—vérifiez les codes locaux. **Notez qu'aux États-Unis, les conduites de cuivre doivent être étamées aux fins de protection contre les composés sulfuriques.**

Le module du brûleur et la tuyauterie d'alimentation de gaz de cet appareil peuvent être enlevés pour l'entretien. Le raccord souple fourni avec l'appareil sert de raccordement pour permettre d'enlever le module.

Le raccordement de deux conduites de gaz devrait être fait avec un raccord de métal double étanche ne nécessitant aucun produit ou joint d'étanchéité.

Le diamètre et l'installation de la conduite d'alimentation de gaz doivent être tels qu'ils permettent une alimentation de gaz suffisante pour répondre à la demande maximale de l'appareil sans perte induite de pression.

Les produits d'étanchéité utilisés doivent résister à l'action de tous les composants de gaz, y compris ceux du gaz propane. Les produits d'étanchéité doivent être appliqués légèrement sur les filetages mâles afin d'empêcher les excès de produit d'entrer dans la conduite de gaz.

Vérifiez la pression de la conduite d'alimentation pour détecter toute fuite de gaz.

**L'appareil et son robinet d'arrêt doivent être débranchés du système d'alimentation de gaz durant toute vérification de pression de ce système lorsque la pression de vérification excède 1/2 lb/po<sup>2</sup> (3,5 kPa).**

**L'appareil doit être isolé du système d'alimentation de gaz en fermant son robinet d'arrêt manuel durant toute vérification de pression de ce système lorsque la pression de vérification est égale ou inférieure à 1/2 lb/po<sup>2</sup> (3,5 kPa).**

Le fait de ne pas débrancher ou d'isoler l'appareil durant une vérification de pression peut causer des dommages au régulateur ou au robinet. Si c'est le cas, communiquez avec votre détaillant.

**Vérification de la pression d'alimentation**

La pression d'alimentation minimum est indiquée à la page 17 de ce guide.

Toutes les conduites et tous les raccords doivent être vérifiés pour détecter toute fuite de gaz suivant l'installation et l'entretien. Toutes les fuites doivent être corrigées immédiatement.

Lors d'une vérification pour détecter les fuites :

- Assurez-vous que l'appareil est en position d'arrêt.
- Ouvrez le robinet d'arrêt manuel.
- Vérifiez s'il y a des fuites en appliquant un détergent liquide ou une solution savonneuse sur tous les raccords. La formation de bulles indique une fuite de gaz.

**N'utilisez jamais une flamme vive pour vérifier s'il y a des fuites.**

**Corrigez immédiatement toute fuite détectée.**

La connexion de vérification de pression est montrée aux schémas ci-dessous. Un régulateur intégré à la soupape contrôle la pression d'admission du brûleur.

Les limites de pression appropriées sont indiquées au tableau de la page 17 de ce guide.

La vérification de la pression devrait être faite avec le brûleur allumé et le thermostat à la position la plus élevée. Voir les *Consignes d'allumage* à la page 16 pour tous les détails de la procédure.

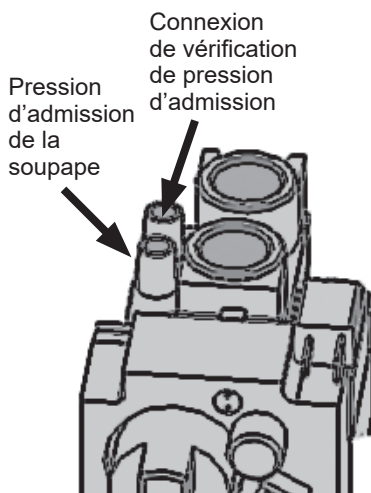
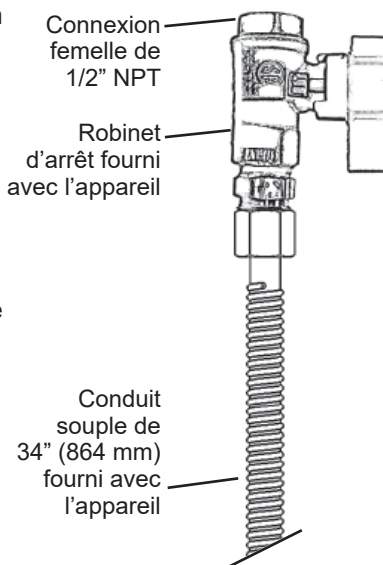

**Vérification de la pression**

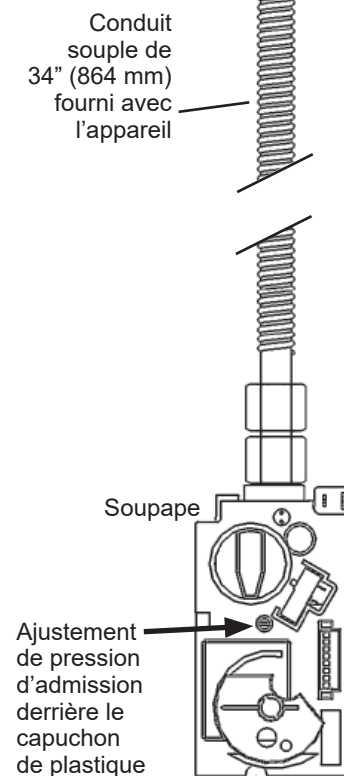

**Assemblage de la soupape**

# Installation

Dans les cas où les codes locaux ne permettent pas l'usage d'un raccord souple dans la caisse du foyer, rebranchez le raccord souple à l'extérieur de la caisse. Une ouverture à cet effet a été ajoutée à la caisse du foyer.

Utilisez des raccords communs (non fournis) pour rediriger la position du raccord souple. NOTE : le rayon de courbe du raccord souple doit être de la grosseur minimale d'une balle de golf (approx. 1-3/4" ou 44 mm).

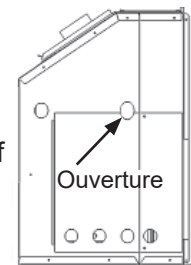

1. Enlevez le raccord souple.

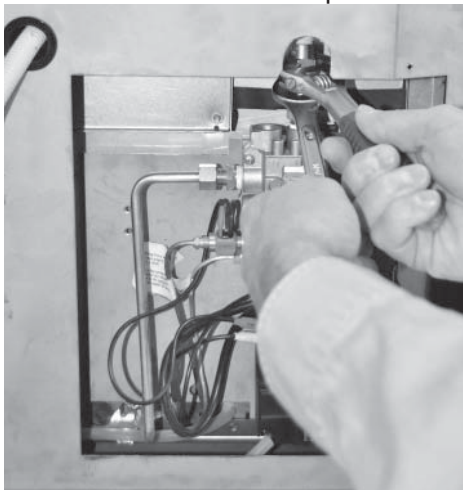

2. Enlevez le raccord évasé.



3. Installez un nouveau raccord d'entrée en coude.

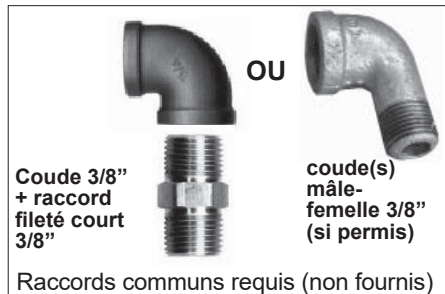
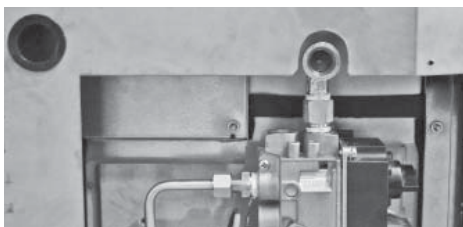

## Option 1

4. Ajoutez le raccord évasé au nouveau coude et le raccord souple. Fermez le panneau d'accès.



Raccord souple redirigé à l'aide d'un coude



Vu du haut, côté gauche



Vu de l'avant, côté gauche

## Option 2

4. Ajoutez un deuxième coude, le raccord évasé et le raccord souple. Dirigez-le vers l'arrière de l'appareil ou vers le bas. Fermez le panneau d'accès.

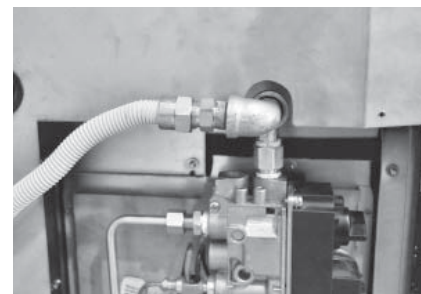

Raccord souple redirigé à l'aide de deux coudes



**Enlevez et réinstallez le brûleur (si nécessaire)**

Les panneaux de céramique peuvent être installés sans enlever le brûleur. Cependant, vous pouvez enlever le brûleur pour obtenir plus d'espace si nécessaire.

1. Enlevez la vis retenant le brûleur au support du manifold tel qu'indiqué.
2. Prenez le brûleur tel qu'indiqué et soulevez d'abord le bord arrière et, en le pivotant vers le haut décrochez les pattes avant le retenant à la boîte de foyer. **Faites attention de ne pas endommager le couvercle de la veilleuse en soulevant le brûleur.**

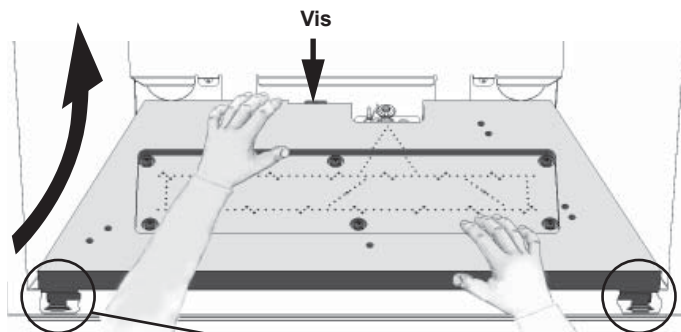

3. Pour réinstaller le brûleur, insérez-le dans la boîte de foyer en commençant par le devant, insérant d'abord les pattes avant dans les supports de métal pour l'accrocher.

**Note : Assurez-vous que l'avant du brûleur est bien accroché! Encore une fois, faites attention à la veilleuse en déposant le brûleur.**

4. Fixez le brûleur au support du manifold avec la vis enlevée à l'étape 1.

**Installez les panneaux intérieurs**

Les directives suivantes s'appliquent à l'installation de tous les panneaux à l'exception des **Panneaux de verre 787RGL** dont l'emballage contient les directives d'installation appropriées. Il n'est pas nécessaire d'enlever le module du brûleur pour installer les panneaux sauf pour l'installation du Panneau de verre 785RGP—consultez les directives fournies avec le panneau.

1. À l'intérieur de la boîte de foyer, au haut de chaque côté, dévissez les vis des supports d'ancrage des panneaux juste assez pour leur permettre de pivoter.

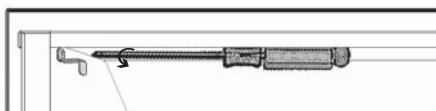

2. Placez le panneau arrière contre la paroi de la boîte de foyer sur la languette au bas derrière le brûleur.

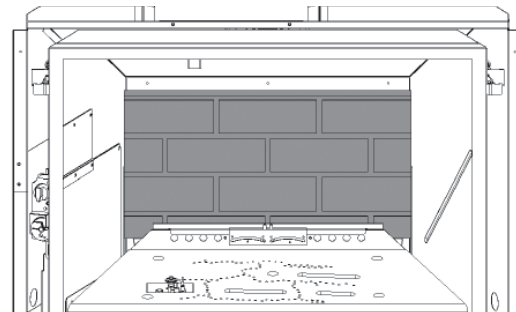

3. Pivotez le support d'ancrage du côté gauche vers le haut et placez le panneau gauche contre la paroi de la boîte de foyer. Pivotez le support vers le bas sur le panneau pour le maintenir en place.
4. Pivotez le support d'ancrage du côté droit vers le haut et placez le panneau droit contre la paroi de la boîte de foyer. Pivotez le support vers le bas sur le panneau pour le maintenir en place.

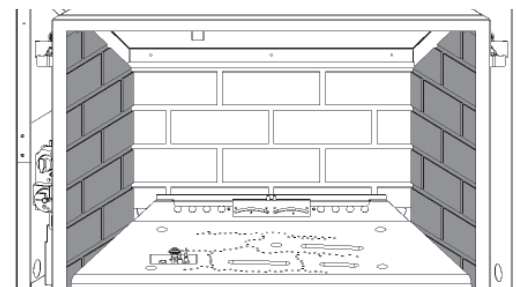

5. Resserrez les vis des supports d'ancrage de chaque côté.



6. Placez le panneau du dessus sur le dessus des panneaux des côtés et de l'arrière.

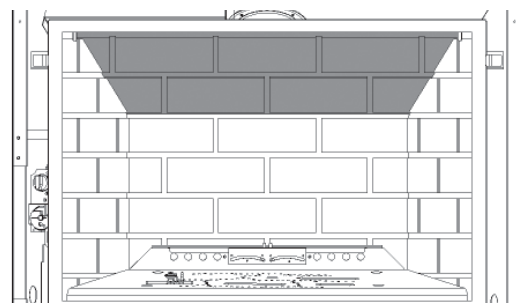

7. Jetez ou recyclez les briques avant car elles ne sont pas requises sur ce foyer.



## Installation

### Installez les Bois de grève 1101DWK

#### Pièces requises

- Ensemble Driftwood, contenant ::
  - 3 bûches
  - 5 galets
  - 1 sac de 1,5 lb de pierre noire/grise 3/4 pouce
- Gants, si désiré

#### Installation

##### Bûches

Déballiez l'ensemble soigneusement.

Chaque bûche est équipée de chevilles pour vous aider à les installer sur le brûleur. Installez les bûches tel qu'indiqué ci-dessous.

1. Placez la bûche gauche sur le côté gauche de la plaque de brûleur insérant ses deux chevilles dans les trous sur le brûleur.

**NOTE:** Il y a deux trous pour la cheville du devant et deux pour celle de l'arrière. Les trous utilisés dépendent du type de gaz utilisé par l'appareil.



**Foyers au gaz naturel :** Placez la bûche dans les trous avant pour les foyers au gaz naturel.

**Foyers au gaz propane :** Placez la bûche dans les trous arrière pour les foyers au gaz propane.

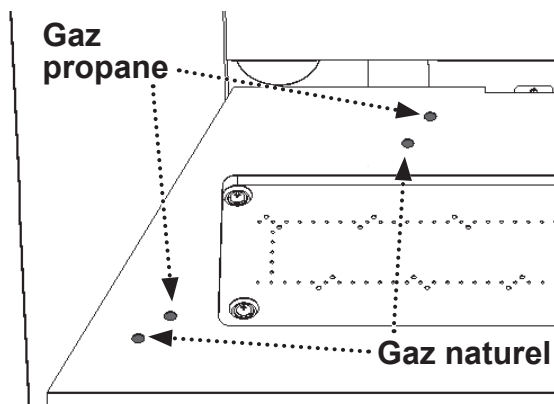

2. Placez la bûche droite du côté droit du brûleur en insérant ses deux chevilles dans les trous sur le brûleur. Le bout arrière de la bûche repose sur l'écran de la veilleuse.

**NOTE:** Il y a deux trous pour la cheville du devant et deux pour celle de l'arrière. Les trous utilisés dépendent du type de gaz utilisé par l'appareil.

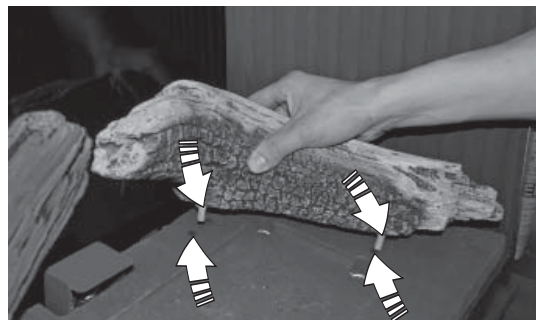

**Foyers au gaz naturel :** Placez la bûche dans les trous avant pour les foyers au gaz naturel.

**Foyers au gaz propane :** Placez la bûche dans les trous arrière pour les foyers au gaz propane.

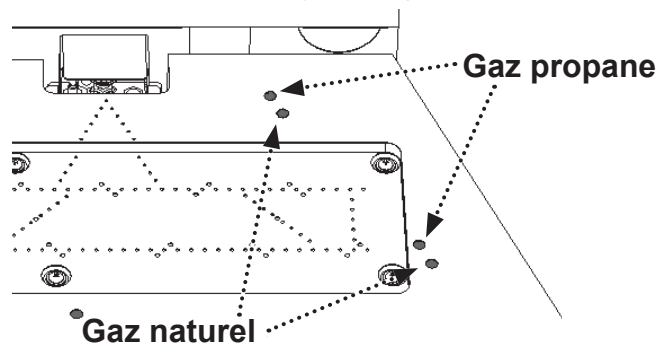

3. Placez la bûche du centre en insérant sa cheville avant dans le trou au devant du brûleur et posez le bout arrière dans la légère dépression sur la bûche gauche.





4. Étendez soigneusement les pierres dans la cavité du brûleur de céramique. Vous pouvez également ajouter quelques morceaux sur les bords à l'extérieur de la cavité.

**NOTE :** Assurez-vous cependant qu'il n'y ait pas de pierre ou résidu dans l'espace de la veilleuse à l'arrière de la plaque du brûleur.

#### Galets

Placez les galets sur la plateforme du brûleur tel qu'indiqué ci-dessous.



**IMPORTANT :** N'utilisez que les pierres de céramique homologuées pour utilisation avec votre foyer Valor. L'utilisation d'autres pierres peut endommager votre foyer et rendre la garantie nulle.

#### **AVERTISSEMENT**

**RISQUE DE SUFFOCATION!** Assurez-vous qu'aucunes particules de pierres ne soient laissées dans les environs du foyer afin d'éviter qu'elles ne soient avalées par de jeunes enfants. Passez l'aspirateur soigneusement autour du foyer après l'installation.

## Installation

### Installez le Verre décoratif Murano 785XDGM

#### Pièces requises

- Ensemble Verre décoratif Murano contenant :
  - 1 plateforme de verre
  - 1 pièce de verre pour couvre-veilleuse
  - 2 agrafes de retenue
  - 1 couvre-veilleuse
  - 1 sac d'éclats de verre clair de 1/2 pouce
- Gants (recommandés pour manipuler le verre)

#### Installation

Déballiez l'ensemble soigneusement. Portez des gants pour manipuler les éclats de verre.

1. Installez les agrafes de retenue de la plateforme sur la partie arrière de plateforme du brûleur tel qu'indiqué.

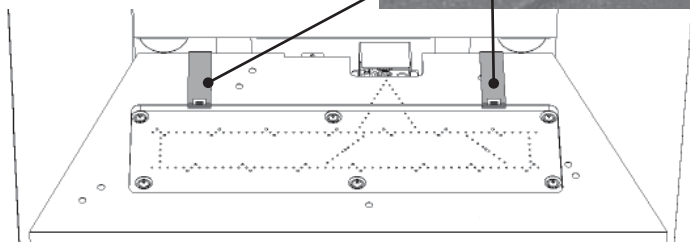
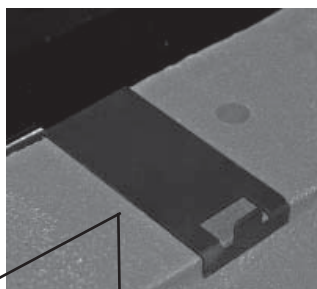

2. Placez le couvre-veilleuse sur le brûleur couvrant l'écran de veilleuse. Le rebord du couvre-veilleuse se trouve à l'avant.

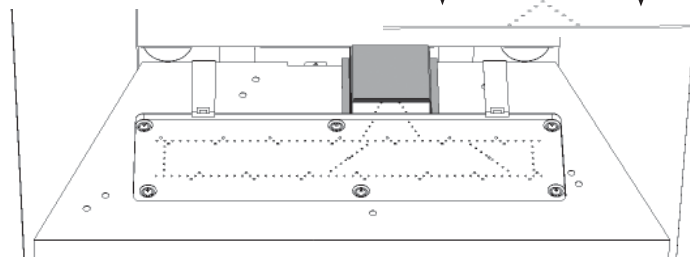
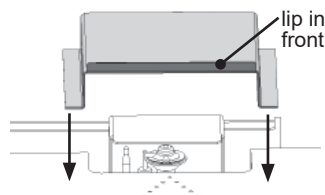

3. Installez la plateforme de verre par-dessus les agrafes sur le brûleur tel qu'indiqué.

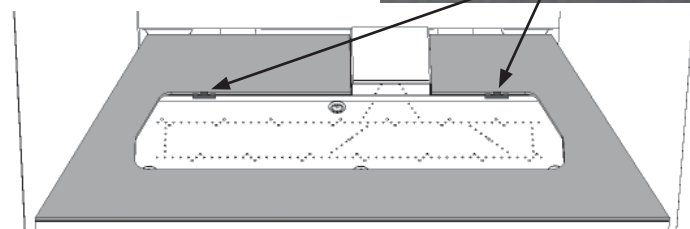
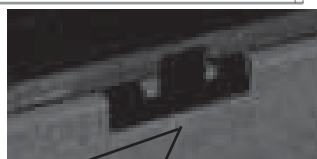

4. Étendez soigneusement les éclats de verre dans la cavité formée par la plateforme de verre.



**NOTE :** Assurez-vous qu'il n'y ait aucune particule de verre dans l'espace de la veilleuse.

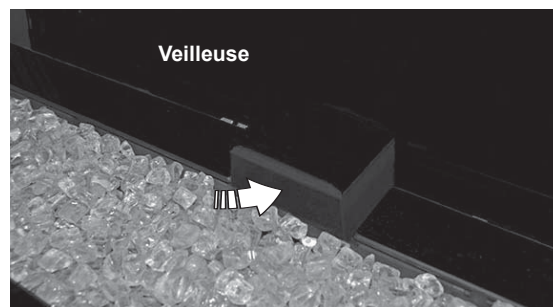

5. Installez la pièce de verre sur le couvre-veilleuse.



**IMPORTANT :** N'utilisez que les éclats de verre homologués pour votre foyer Valor ou les éclats de verre trempés de marques *American Fireglass™* ou *firegear*. L'utilisation d'autres marques d'éclats de verre peut endommager votre foyer et rendre la garantie nulle.

### **⚠ AVERTISSEMENT**

**RISQUE DE SUFFOCATION!** Assurez-vous qu'aucuns éclats de verre ne soient laissés dans les environs du foyer afin d'éviter qu'ils ne soient avalés par de jeunes enfants. Passez l'aspirateur soigneusement autour du foyer après l'installation.

**Installez le Verre décoratif 785XDGS**

**Pièces requises**

- Ensemble de verre décoratif contenant :
  - 1 plateau de métal
  - 1 couvre-veilleuse
  - 3 sacs d'éclats de verre clair de 1/2 pouce
- Gants (recommandés pour manipuler le verre)

**Installation**

Déballez l'ensemble soigneusement. Portez des gants pour manipuler les éclats de verre.

1. Installez le plateau de métal sur le brûleur de céramique. Les onglets d'arrêt du plateau s'accrochent au bord arrière du brûleur.

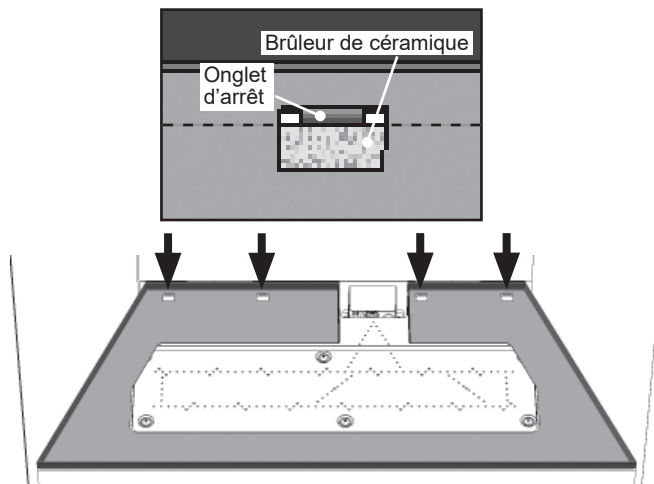

2. Placez le couvre-veilleuse sur le brûleur couvrant l'écran de veilleuse. Le rebord du couvre-veilleuse se trouve à l'avant.

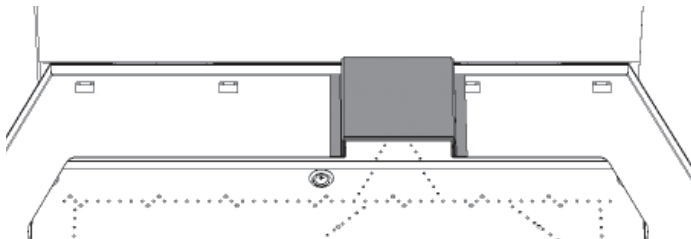

3. Distribuez soigneusement les éclats de verre dans le plateau le remplissant jusqu'à la bordure.

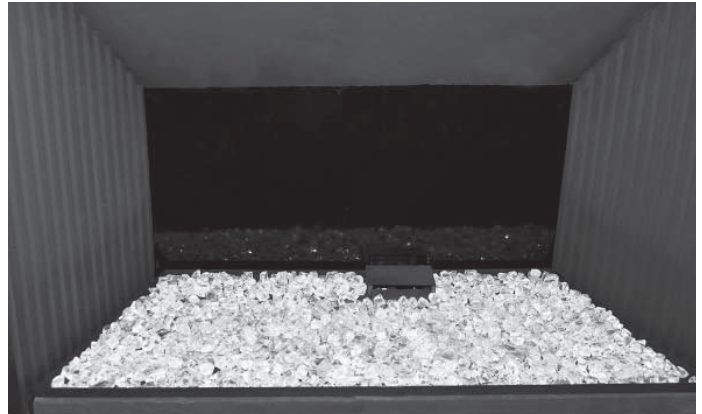

**NOTE :** Assurez-vous qu'il n'y ait aucune particule de verre dans l'espace de la veilleuse.

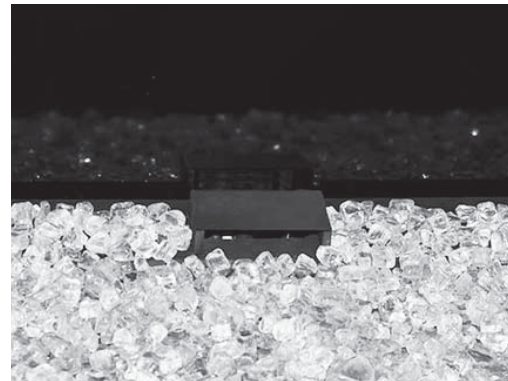

**IMPORTANT :** N'utilisez que les éclats de verre homologués pour votre foyer Valor ou les éclats de verre trempés de marques *American Fireglass™* ou *firegear*. L'utilisation d'autres marques d'éclats de verre peut endommager votre foyer et rendre la garantie nulle.

**⚠ AVERTISSEMENT**

**RISQUE DE SUFFOCATION!** Assurez-vous qu'aucuns éclats de verre ne soient laissés dans les environs du foyer afin d'éviter qu'ils ne soient avalés par de jeunes enfants. Passez l'aspirateur soigneusement autour du foyer après l'installation.



## Installation

### Réinstallez et vérifiez la fenêtre

1. Placez la fenêtre sur la rainure du bas et poussez-la contre la boîte de foyer. **Assurez-vous qu'aucune particule ne se trouve dans la rainure avant d'installer la fenêtre.**

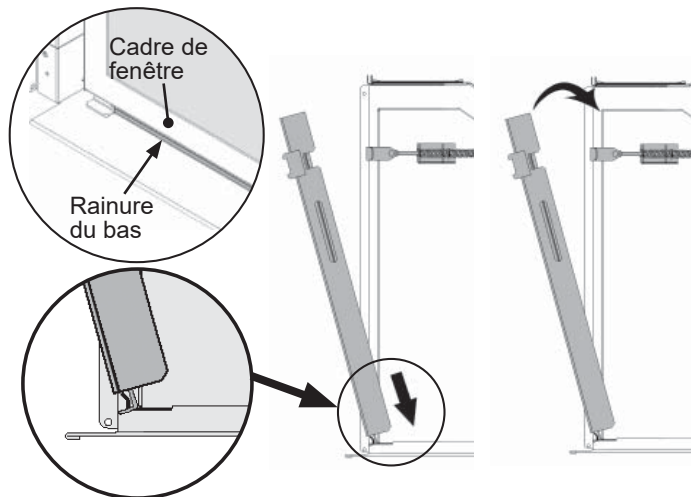

2. En tenant la fenêtre, accrochez les leviers aux languettes du cadre de la fenêtre de chaque côté tel qu'indiqué.

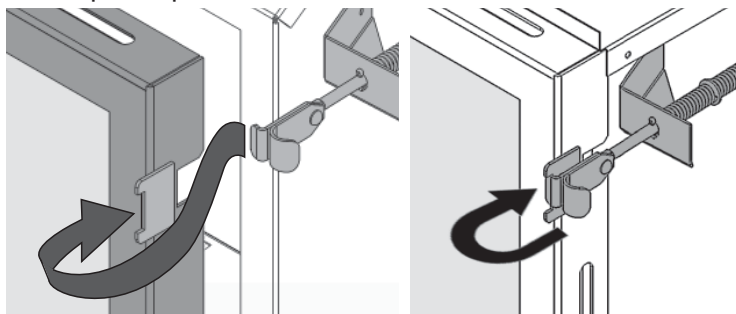

3. Tirez sur le dessus de la fenêtre et relâchez-le afin de vous assurer que le mécanisme à ressort fonctionne bien.
4. Appuyez fermement sur le pourtour du cadre de la fenêtre pour vous assurer que la fenêtre est bien scellée à la boîte de foyer.

### **⚠ DANGER**

**La fenêtre doit être installée correctement, attachée et scellée après avoir été enlevée. Une installation fautive peut causer des blessures sérieuses et/ou des dommages à l'appareil.**

**Pour une opération sécuritaire :**

- Assurez-vous que la fenêtre soit bien ancrée dans sur ses supports au bas;
- Assurez-vous que les boulons soient bien accrochés aux languettes du cadre de fenêtre;
- Tirez le dessus de la fenêtre et relâchez-le pour vous assurez que le mécanisme à ressort fonctionne bien;
- Assurez-vous que la fenêtre soit bien scellée à la boîte de foyer avant d'utiliser le foyer.

### **⚠ AVERTISSEMENT**

**Une installation incorrecte de la fenêtre peut permettre la fuite de monoxyde de carbone, affecter le rendement du foyer, endommager ses pièces, causer la surchauffe résultant en des conditions dangereuses. Les dommages causés par l'installation fautive de la fenêtre ne sont pas couverts par la garantie Valor.**

### Installez la plaquette de sécurité

Une plaquette de sécurité est installée sur la vitre du foyer au coin inférieur gauche de la fenêtre. Le texte visible de la plaquette est en anglais.

Pour voir le texte en français, insérez délicatement la lame d'un petit tourne-vis sous le repli supérieur à l'arrière de la plaquette et soulevez la plaquette vers le haut pour la sortir du cadre de fenêtre. Tournez-la pour voir le texte français et réinsérez-la entre la vitre et le cadre de fenêtre (toujours sur le côté extérieur de la fenêtre).

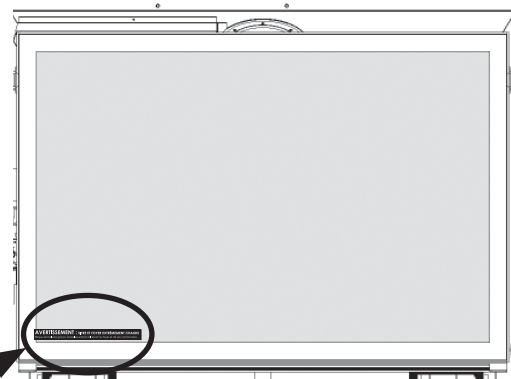

**AVERTISSEMENT : VITRE ET FOYER EXTRÊMEMENT CHAUDS**  
Risque de brûlures graves. Tenez les enfants à l'écart du foyer et de ses commandes.  
**! WARNING: EXTREMELY HOT GLASS AND FIREPLACE**  
Risk of severe burns. Keep Children away from fireplace & controls.

Plaquette de sécurité



## Synchronisez la télécommande

Le récepteur et la manette du système de télécommande doivent être initialement synchronisés.

1. Enlevez le couvercle de la boîte à piles (1 vis).



2. Placez des piles alcalines dans le boîtier à piles et la manette.
3. Remettre le couvercle et fixez-le avec la vis.
4. De l'espace à gauche du foyer, tirez sur le fil qui est déjà branché au récepteur et branchez-le au boîtier à piles. Placez le boîtier à piles debout devant le récepteur.



5. À l'aide d'un objet pointu, pressez et maintenez le bouton RESET sur le récepteur jusqu'à ce qu'un court et un long bip se fassent entendre. Après le plus long bip, relâchez le bouton.

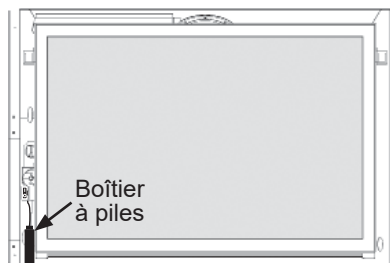

Connexion du boîtier à piles au récepteur

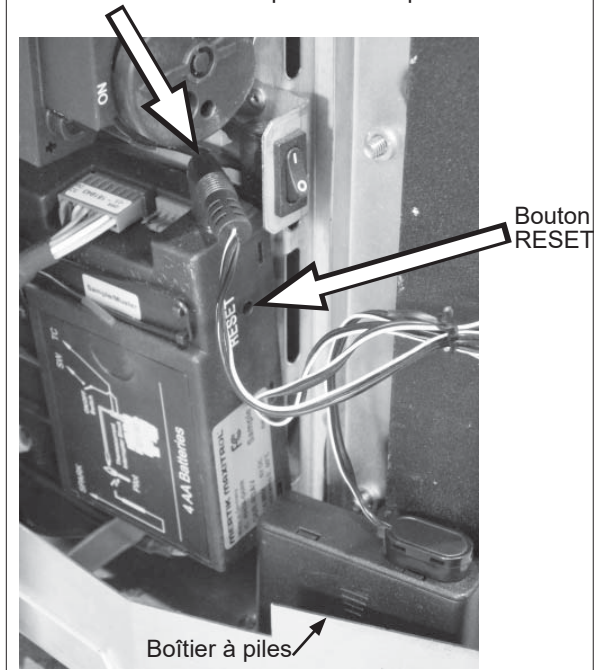

6. Dans le 20 secondes suivantes, pressez sur le bouton de la petite flamme sur la manette jusqu'à ce que vous entendiez un autre long bip confirmant la synchronisation.

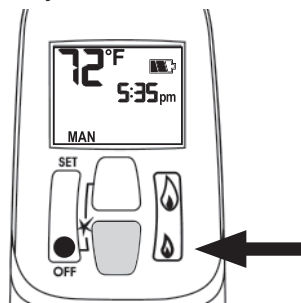

La télécommande est maintenant prête à être utilisée. Cette procédure n'est effectuée qu'une seule fois avant d'utiliser le contrôle à distance. La synchronisation n'est pas affectée par le changement des piles.

## Installation

### Vérifiez l'opération

À l'aide de la télécommande, augmentez et diminuez la hauteur des flammes pour vous assurer que la portée maximale des réglages fonctionne bien—voir les directives d'utilisation de la télécommande aux pages 10–15.

### Réglez l'aération (si nécessaire)

Allumez le foyer et laissez-le réchauffer pendant 10 à 15 minutes afin d'évaluer la disposition visuelle des flammes. Le brûleur est muni d'un obturateur réglable permettant le contrôle de l'aération primaire. Voir le schéma ci-dessous. L'obturateur est réglé à un certain degré d'aération par le fabricant lors de la fabrication. Ce réglage donnera le rendement optimal pour la majorité des installations.

Cependant, dans certains cas inhabituels, l'aspect des flammes peut être amélioré en changeant le réglage de l'aération. La nécessité de réglage devrait être déterminée seulement après avoir fait fonctionner l'appareil avec les bûches et panneaux de céramique et avec la fenêtre installés.

**L'augmentation de l'aération (ouvert)** rendra les flammes plus transparentes et bleues et fera rougir davantage les éléments de céramique.

**La réduction de l'aération (fermé)** rendra les flammes plus jaunes ou oranges et réduira le rougissement des éléments de céramique.

**Trop peu d'aération peut causer la formation de carbone noir qui s'accumulera dans la boîte de foyer.**

### Obturateur

L'obturateur se trouve sous le brûleur de céramique, à l'arrière. Pour y accéder, vous devez enlever le brûleur très soigneusement.

1. Enlevez la vis fixant l'arrière du brûleur au support du manifold.
2. Prenez le brûleur tel qu'indiqué et soulevez d'abord le bord arrière et, en le pivotant vers le haut décrochez les pattes avant le retenant à la boîte de foyer. **Faites attention de ne pas endommager le couvercle de la veilleuse en soulevant le brûleur.**

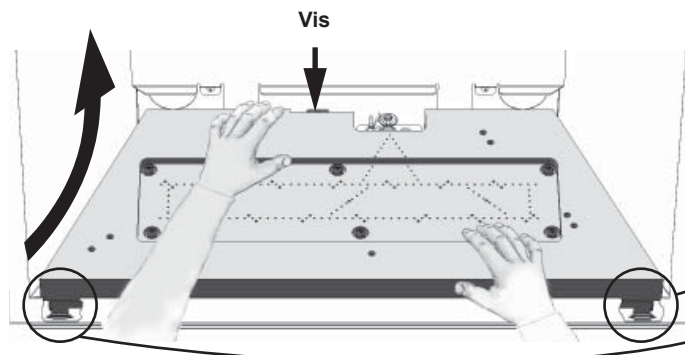

3. Dévissez les vis de l'obturateur, ajustez-le et resserez les vis.

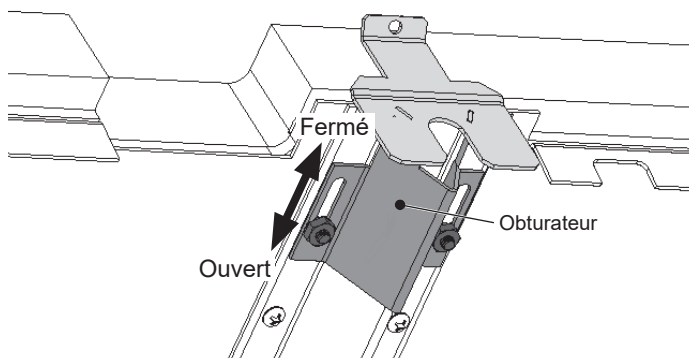

4. Pour réinstaller le brûleur, insérez-le dans la boîte de foyer en commençant par le devant, insérant d'abord les pattes avant dans les supports de métal pour l'accrocher.

**Note : Assurez-vous que l'avant du brûleur est bien accroché! Encore une fois, faites attention à la veilleuse en déposant le brûleur.**

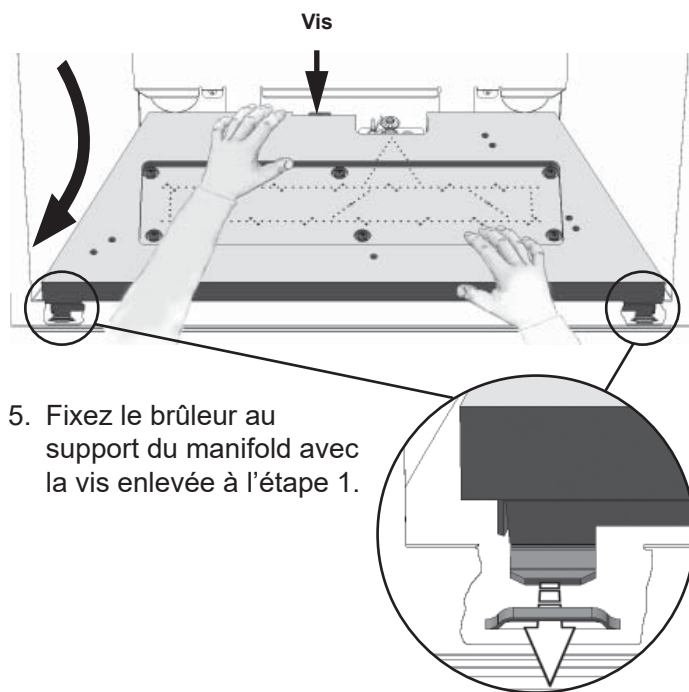

5. Fixez le brûleur au support du manifold avec la vis enlevée à l'étape 1.

## Installation

### Installez les supports de devantures et bordures

Les supports de bordure sont requis pour installer les bordures et devantures à l'appareil. Ils sont fournis avec l'appareil.

Fixez-les à chaque côté de la caisse extérieure de l'appareil tel qu'indiqué (2 vis par côté).

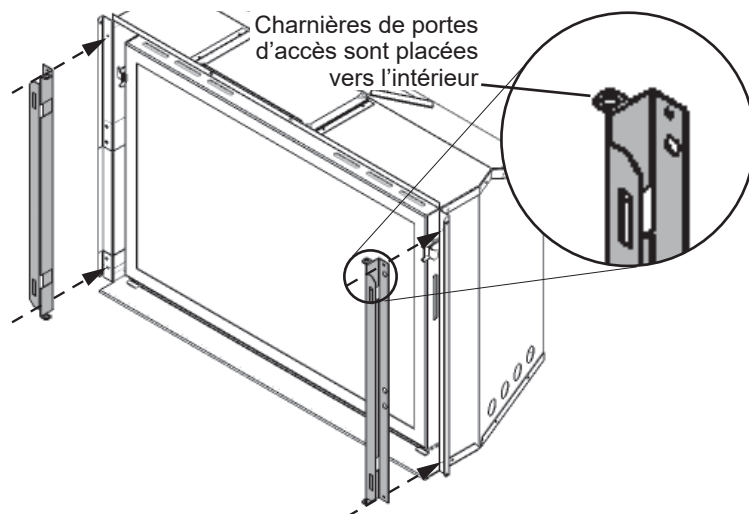

### Installez la devanture, la bordure et le pare-étincelles

Installez au foyer la bordure choisie par le consommateur. Installez également le pare-étincelles fourni avec la bordure.

Montrez au consommateur comment enlever la bordure pour accéder aux commandes du foyer.

Suivez les directives fournies avec la bordure et laissez ces directives au consommateur pour consultation ultérieure.

### Installez le support mural de manette

Le kit de télécommande inclut un support mural pour la manette.

L'installation du support est offerte si le consommateur le désire.

Pour installer le support, décidez de l'endroit où il devra être situé et installez-le avec la quincaillerie fournie avec le kit. Consultez le schéma ci-dessous pour connaître les installations possibles. Prenez note que le support peut être fixé à la base d'une plaque d'interrupteur déjà installée.

**IMPORTANT.** L'endroit où sera rangée la manette est important afin d'assurer la température constante.

Nous recommandons que la manette soit située entre 3 et 15 pieds (0,9 à 4,6 m) de l'appareil **mais pas directement au-dessus**. Également, il est important de ne pas ranger la manette près d'une source de chaleur ou en contact direct avec le soleil; ceci affecterait son détecteur de température.

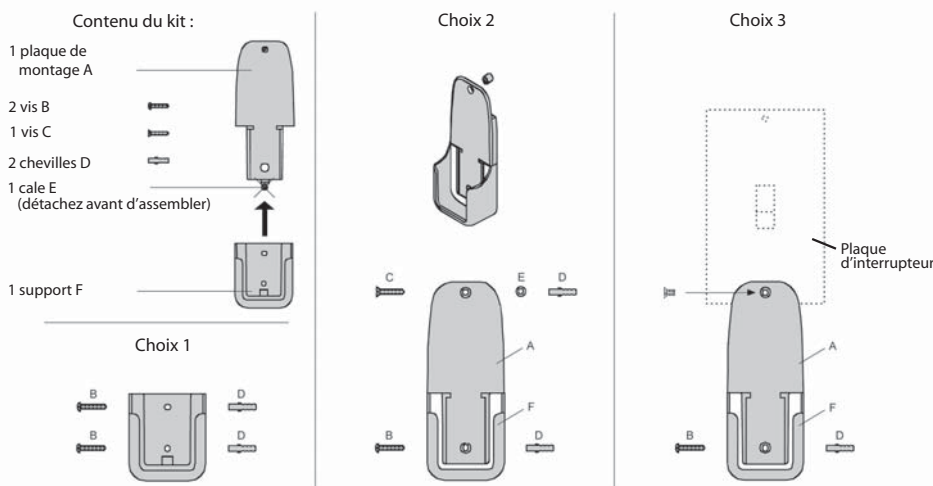

# Schéma des connexions





Schéma des connexions GV60 MAX

Articles d'évacuation homologués pour les foyers Valor 700, 739 <sup>3</sup> , 780, 785 et RF24DV											
		Code de produits / disponibilité par fabricant									
		DURA-VENT	SELKIRK	ICC EXCEL DIRECT	SECURE VENT	RLH INDUSTRIES	AMERIVENT	MILES INDUSTRIES	BDM		
Description des produits											
Capuchons de sortie	Vertical	Coaxial standard	46DVA-VC	4DT-VC	TM-4VT	—	HSDV4658-1313	4DVC	—	940264	
		Coaxial grands vents	46DVA-VCH	—	—	SV4CGV		—		4DH-1313	940364
		Coaxial allongé	46DVA-VCE	—	—	—		—		—	940206LP
	Vertical	Colinéaire	—	—	—	3PDVCV	HS-C33U-99	HCL-99-33	559CLT	940033B	
—		—	—	—	HS-C33F-1313		HCL-913-33	940034B			
Horizontal	—	—	—	—	—	—	HCL-1313-33	940033HWS			
	—	—	—	—	—	—	—	940033RD			
Adaptateurs d'évent / Coupleurs	Adaptateur universel 3" coupleur souple	2150	—	TM-CFAA3	—	—	—	—	—	95090390	
	Raccord colinéaire souple	46DVA-ADF	—	—	—	—	—	—	—	—	
	Raccord colinéaire-à-coaxial	46DVA-GK	—	TM-4CTA	—	—	4DCAT33	—	—	—	
Conduits souples d'aluminium	Diamètre 3" ou 4"	NOTE : Les conduits à 2 épaisseurs homologués selon CAN/ULC S635 peuvent être utilisés pour l'évacuation d'appareils à gaz, tel que le conduit fabriqué par Z-Flex, Flexmaster et autres.									
		Série 2280	AF3-35L	—	—	—	—	—	—	952703	
Solins	Solin 0/12-6/12	46DVA-F6	4DT-AF6	TF-4FA	SV4FA	—	—	4DF (0/12-5/12)	—	949606012	
	Solin 7/12-12/12	46DVA-F12	4DT-AF12	TF-4FB	SV4B	—	—	4DF12 (6/12-12/12)	—	949606712	
	Solin plat	46DVA-FF	—	TF-4F	SV4F	—	—	—	559FSK	949606001	
	Solin pour cheminée de maçonnerie	—	—	TF-4MF	—	—	—	—	—	—	

- Notes:**
1. Suivez les directives d'installation fournies avec les produits de chaque fabricant.
  2. Les capuchons de sortie fabriqués par RLH Industries ou American Metal Products font partie de la collection Homestyle Chimney et peuvent être commandés dans les finitions suivantes : a) aluminium; b) peint noir; c) cuivre.
  3. La Sortie d'évacuation murale 720SWK peut être installée sur le foyer 739 seulement.

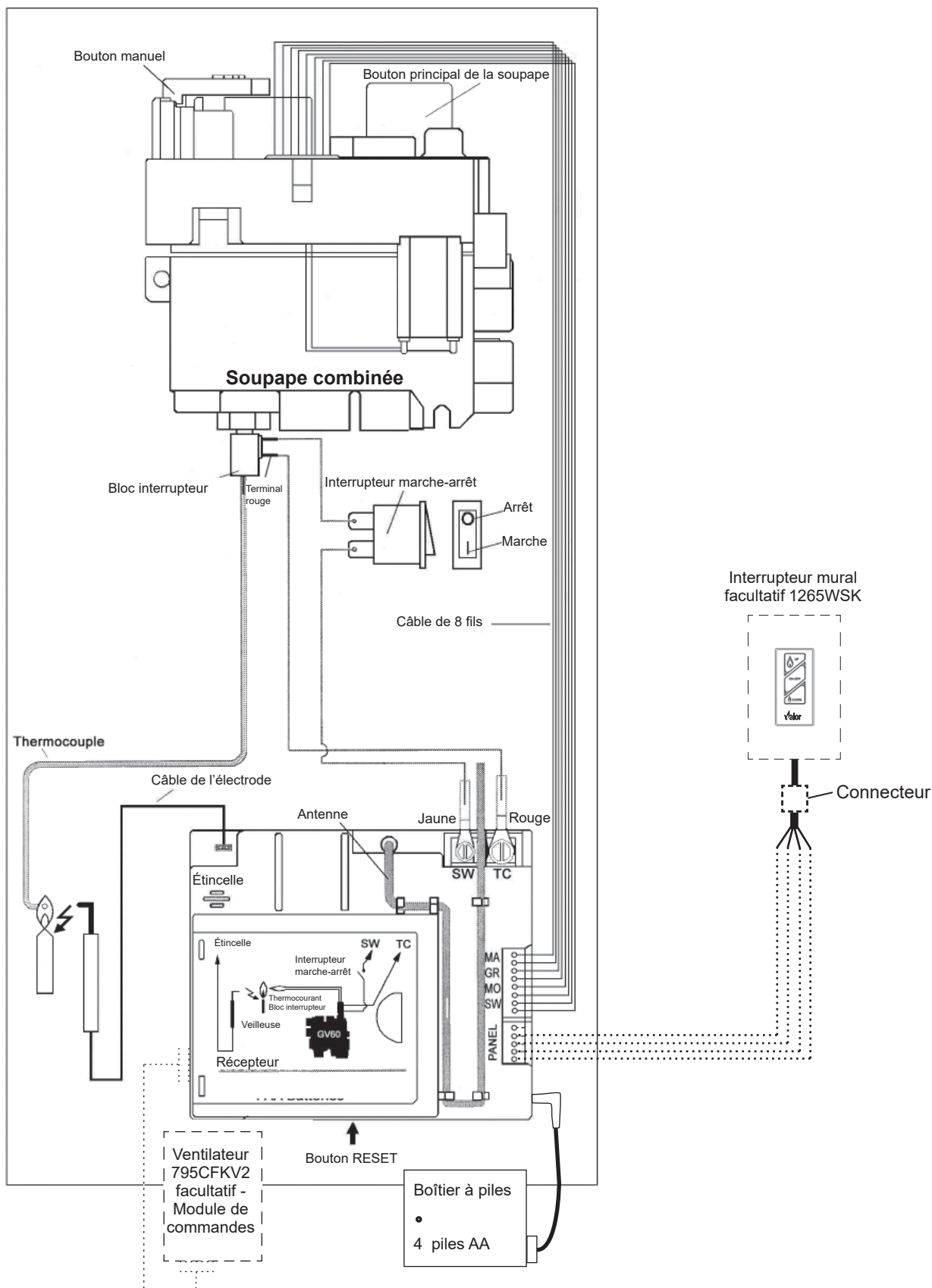

**Si vous éprouvez des difficultés avec cet appareil, veuillez communiquer immédiatement avec votre marchand ou votre fournisseur. Ne tentez jamais de réparer cet appareil par vous-même. Les garanties énoncées aux paragraphes 1 et 2 s'appliquent uniquement au propriétaire initial de cet appareil; elles ne sont pas transférables et sont sujettes aux conditions et restrictions énoncées aux paragraphes 3, 4 et 5. Veuillez vous familiariser avec ces conditions et restrictions et suivez-en strictement les directives.**



## 1. Garantie prolongée

Pour une période d'au plus dix (10) ans, Miles Industries Ltd. (la "Compagnie") ou son distributeur désigné, à sa discrétion, paiera le propriétaire initial pour la réparation ou échangera les pièces ou éléments suivants trouvés défectueux dû à un défaut de matériau ou de fabrication lorsqu'utilisés dans des conditions normales d'utilisation et d'entretien :

Pièce ou élément	Couverture	Période maximale de garantie
Caisse extérieure de la boîte de foyer	Corrosion	10 ans
Vitre	Perte d'intégrité structurale	10 ans
Pièces de fonte	Corrosion	10 ans
Boîte de foyer et échangeur de chaleur	Corrosion (mais pas décoloration) causant la perte d'intégrité structurale	10 ans

## 2. Garantie de deux (2) ans sur les pièces

De plus, pour une période de deux (2) ans suivant la date d'achat, la Compagnie, à sa discrétion, peut réparer ou échanger toutes pièces ou éléments non indiqués ci-dessus mais qui pourraient être trouvés *bona fide* défectueux dû à un défaut de matériau ou de fabrication lorsqu'utilisés dans des conditions normales.

## 3. Conditions et restrictions

- La carte d'enregistrement doit être complétée par le propriétaire original et retournée à la Compagnie dans les 90 jours suivant la date d'achat. Autrement, le formulaire d'enregistrement de garantie peut être rempli en ligne à [www.foyervalor.com](http://www.foyervalor.com).
- L'installation et l'entretien doivent être effectués par un marchand autorisé et compétent, conformément aux instructions d'installation de la Compagnie.
- Cette garantie est nulle lorsque l'installation de l'appareil n'est pas faite selon les codes et règlements applicables incluant les codes nationaux et locaux d'installation d'appareils à gaz de même que les codes de construction et de prévention d'incendies.
- Le propriétaire doit se conformer aux directives d'opération de l'appareil.
- La Compagnie n'est pas responsable des coûts de main-d'oeuvre pour l'enlèvement de pièces défectueuses ou la réinstallation de pièces réparées ou remplacées.
- Le propriétaire original de l'appareil sera responsable des frais d'expédition pour le remplacement de pièces de même que des frais de déplacement encourus par le réparateur pour effectuer une réparation couverte par la garantie.
- Cette garantie s'applique seulement dans les cas d'utilisation non-commerciale et elle est nulle lorsqu'il y a preuve d'abus, d'altérations, d'installation inappropriée, d'accident ou de défaut d'entretien régulier.
- Cette garantie ne couvre pas les dommages à l'appareil causés par :
  - L'installation, l'opération ou des conditions environnementales inappropriées.
  - L'évacuation inappropriée ou des appareils de la maison se faisant concurrence pour l'air ambiant.
  - Les produits chimiques, l'humidité, la condensation ou le soufre des conduits d'alimentation de gaz en excès des standards acceptables dans l'industrie.
- Cette garantie ne couvre pas les dommages causés à la vitre ou aux bûches ou à l'appareil lors du transport.
- La Compagnie n'autorise personne, incluant ses distributeurs et marchands, à étendre ou modifier cette garantie et n'assume aucune responsabilité pour dommages directs ou indirects causés par cet appareil. Les lois de l'état ou de la province dans laquelle l'acheteur original vit peuvent lui donner des droits particuliers qui étendent cette garantie et, dans ce cas, la seule obligation de la Compagnie sous cette garantie sera de fournir la main-d'oeuvre et/ou les matériaux selon ces lois.

## 4. Libération de responsabilité

Après deux (2) ans suivant la date d'achat de l'appareil, la Compagnie peut, à sa discrétion, se libérer de toute responsabilité couverte par cette garantie en payant au propriétaire original le prix de grossiste d'une pièce trouvée défectueuse.

## 5. Aucune autre garantie

L'obligation complète de réparer cet appareil est présentée dans cette garantie. Certains états ou provinces peuvent exiger des garanties additionnelles explicites de la part des fabricants mais, en l'absence de telles exigences explicites de la législation, il n'y a aucune autre garantie expresse ou implicite.

## Pièces

	Description	N° de pièce
1	Plaque d'évent	4002287
2	Joint de plaque d'évent	4000176
3	Contrôleur d'air	4002707
8	Couvercle d'accès à la soupape	4002289
9	Side brick anchors (2)	4001283
10	Levier à ressort gauche	4001286
11	Levier à ressort droit	4001287
12	Supports de montage de côtés (2)	4002446
13	Plateforme du brûleur en céramique	4004849
14	Fenêtre complète (incl. vitre)	4004463S
15a	Module du brûleur (gaz naturel)	4004713
15b	Module du brûleur (gaz propane)	4004714
16	Joint de plaque d'accès	4002664
17	Plaque d'accès	4002510
18	Joint du haut	4002403
19	Joints des côtés (2)	4002404
20	Joint du bas	4002405
21	Plaque d'étanchéité thermocouple	4002700
22	Plaque d'étanchéité double	4004338
23	Raccord droit	220K891
24	Interrupteur thermocouple	4001037
25	Assemblage conduit au brûleur	4004047
26a	Soupape GV60 (gaz naturel)	4004840S
26b	Soupape GV60 (gaz propane)	4004841S
27	Conduit souple de 34 pouces	4002475
28a	Veilleuse complète (gaz naturel)	4006030
28b	Veilleuse complète (gaz propane)	4006031
29	Thermocouple (1000 mm)	4004801
30a	Injecteur de veilleuse n° 51 (gaz naturel)	4000735
30b	Injecteur de veilleuse n° 30 (gaz propane)	4000736
31	Couvercle de flamme	4001756
32	Écran de veilleuse	4004559AH
33	Écrou de l'électrode	4001855
34	Électrode	4001856
35	Écrou d'injecteur	420K464
36a	Injecteur coude n° 850 (gaz naturel)	9730010
36b	Injecteur coude n° 300 (gaz propane)	9730035
37	Gaine pour fil d'allumage	4002244
38	Fil d'allumage (900 mm)	4004800
39	Fil d'interrupteur	4001035
40	Interrupteur et filage	4001036
41	Support d'interrupteur	4002566

	Description	N° de pièce
42	Harnais de connexion	4001187
43	Récepteur G6R-R3AU	4002422
44	Boîtier à piles	4002249
45	Manette G6R H3TV4-ZV1 (BJ)	4002251
46	Réceptacle mural télécommande	9000008
47	Ensemble Bois de grève	1101DWK
48	Bûches et galets de rivière	4004369
49	Bûche arrière gauche	4004370
50	Bûche arrière droite	4004371
51	Bûche croisement gauche	4004372
52	Galet brun (2)	4003082
53	Galet blanc	4003084
54	Galet noir	4003085
55	Petit galet gris (2)	4003086
56	Galet beige	4003087
57	Sac de pierres mélangées grise/noire	4004503
58	Verre décoratif	785XDGS
59	Sacs d'éclats de verre clair 1/2" (3)	4004521
60	Plateau pour éclats de verre	4004698AH
61	Couvercle de veilleuse	4004699AH
62	Verre décoratif Murano	785XDGM
63	Couvercle de veilleuse	4004699AH
64	Carré de verre pour veilleuse	4004798
65	Plateforme de verre	4004696
66	Agrafes de retenue	4004697AH
67	Sac d'éclats de verre clair 1/2"	4004521
68	Plaquette de sécurité vitre chaude	4003093
70	Revêtement intérieur—ensemble	
a	Ledgestone	786LSLV2
b	Verre noir	787RGL
c	Noir cannelé	788FBLV2
d	Briques rouges Valor	789VRLV2
71	Panneau du haut	
a	Ledgestone	4002368
b	Noir uni	4002374
c	Noir uni	4002374
d	Briques rouges Valor	4002385
72	Panneau arrière	
a	Ledgestone	4004267
b	Verre noir	4004707
b	Panneau de remplissage arrière	4004799
c	Noir cannelé	4004268
d	Briques rouges Valor	4004266
73	Panneau gauche	

	<b>Description</b>	<b>N° de pièce</b>
a	Ledgestone	4002365
b	Verre noir	4004708
b	Panneau de remplissage gauche	4002776
c	Noir cannelé	4002377
d	Briques rouges Valor	4002382
74	Panneau droit	
a	Ledgestone	4002366
b	Verre noir	4004709
c	Noir cannelé	4002378
d	Briques rouges Valor	4002383

**Pièces**

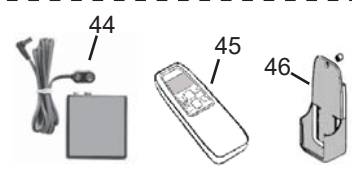
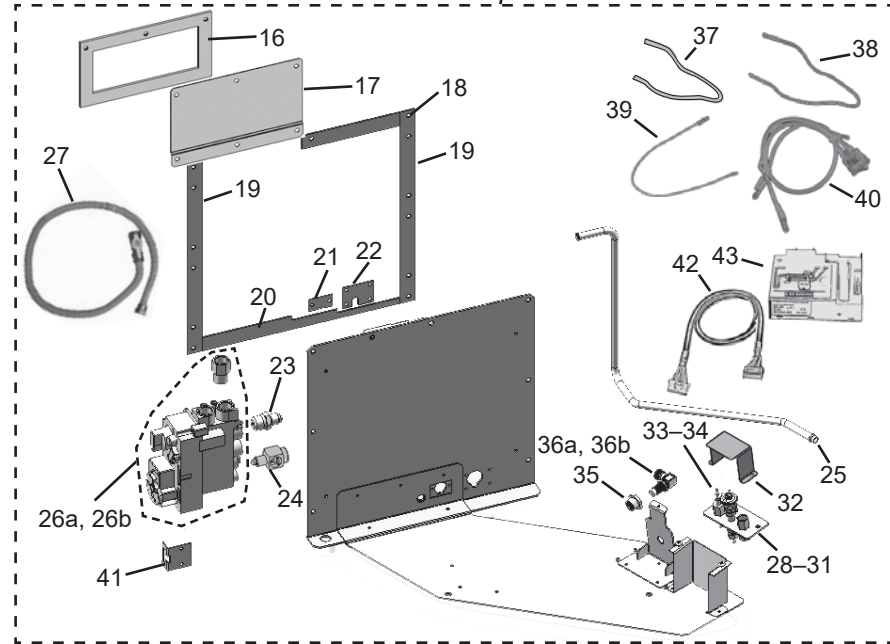
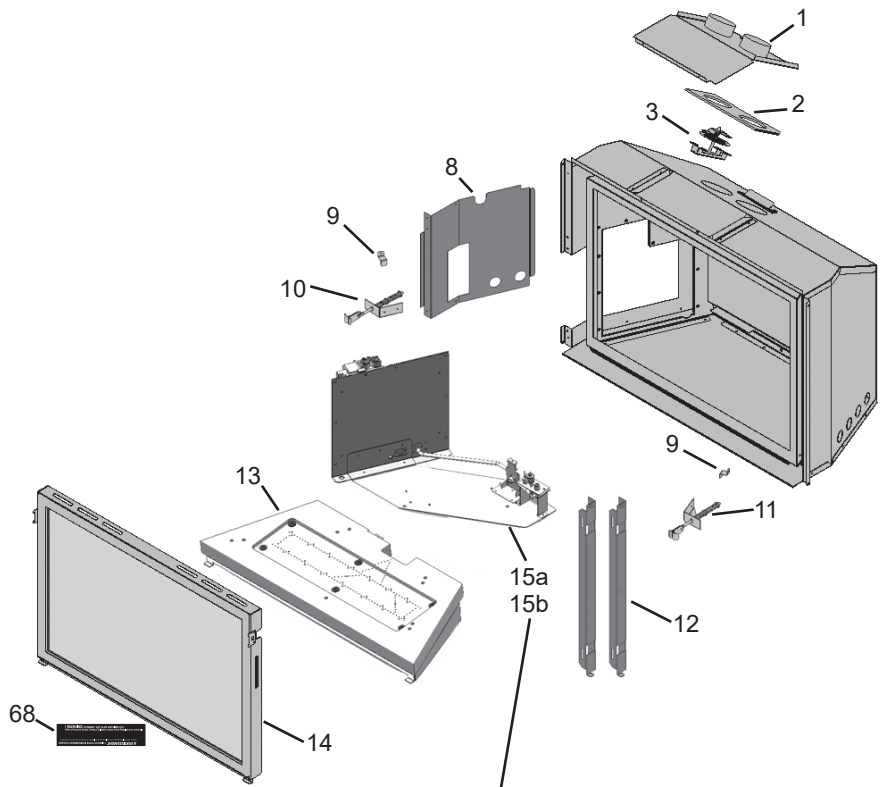
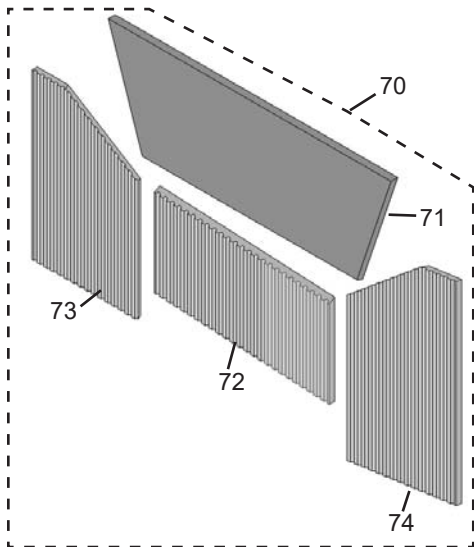
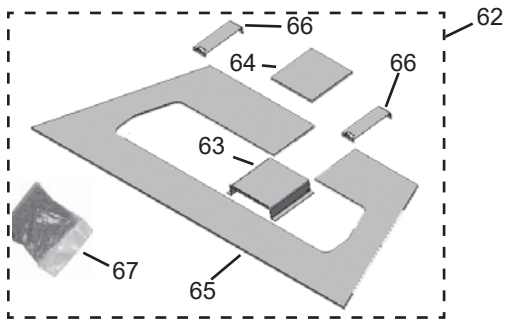
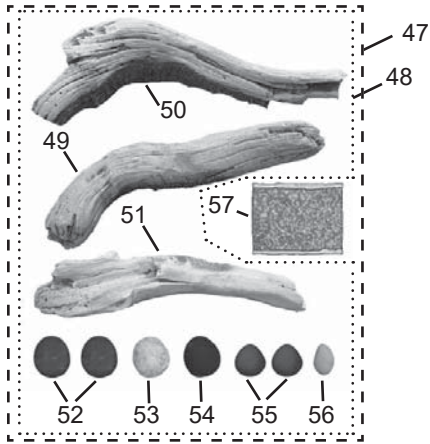
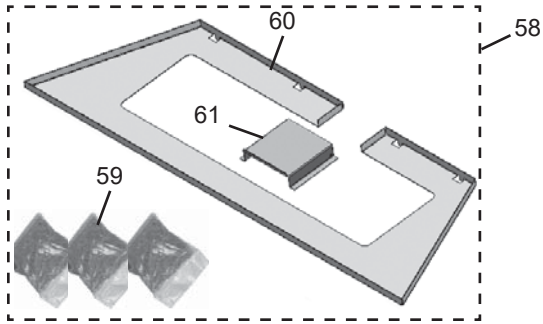

## Merci ...

...d'avoir choisi un produit Valor de Miles Industries. Votre nouveau foyer à gaz radiant est un appareil technique qui doit être installé par un installateur qualifié.

*Remplissez le formulaire ci-dessous. L'information donnée n'est utilisée que pour les dossiers clients seulement.*



### Information sur le foyer

Numéro du modèle : 785  XN ou  XP

Numéro de série :

Date d'achat (aaaa-mm-jj) :

Détaillant :

### Information sur le consommateur

Prénom :

Nom de famille :

### Contact

Courriel :

### Adresse civique

Numéro et rue :

Ville :

Province/État :

Code postal/Zip :

Pays :

Coupez et remplissez ce formulaire, et postez-le à Miles Industries Ltd.

Enregistrement de la garantie en ligne à [www.foyervalor.com](http://www.foyervalor.com)





Collez ici avec du ruban gommé



Pliez ici



Timbre-  
poste

Miles Industries Ltd.  
190 - 2255 Dollarton Highway  
North Vancouver, BC V7H 3B1  
Canada

**Enregistrement de garantie en ligne à [www.foyervalor.com](http://www.foyervalor.com)**



*Merci d'avoir choisi un produit Valor*