

Guide du propriétaire



G4

Foyers à gaz encastrables
gaz naturel 780MN / 785YN
gaz propane 780MP / 785YP

avec
AutoFire™

Brevet Canadien 2,717,779 accordé le 24 octobre 2017

Brevet Américain 10,060,624 accordé le 28 août 2018

Brevet Américain 10,935,246 accordé le 2 mars 2021

⚠ AVERTISSEMENT :
RISQUE D'INCENDIE OU D'EXPOSITION
Le non-respect des avertissements de sécurité pourrait entraîner des blessures graves, la mort ou des dommages matériels.

Ne pas entreposer ni utiliser d'essence ni d'autres vapeurs ou liquides inflammables dans le voisinage de cet appareil ou de tout autres appareil.

QUE FAIRE SI VOUS SENTEZ UNE ODEUR DE GAZ

- Ne pas tenter d'allumer l'appareil.

- Ne touchez à aucun interrupteur. Ne pas vous servir des téléphones se trouvant dans le bâtiment où vous vous trouvez.
- Sortez immédiatement du bâtiment.
- Appelez immédiatement votre fournisseur de gaz depuis un voisin. Suivez les instructions du fournisseur.
- Si vous ne pouvez joindre le fournisseur de gaz, appelez le service d'incendies.

L'installation et l'entretien doivent être assurés par un installateur ou un service d'entretien qualifié; ou par le fournisseur de gaz.

⚠ DANGER



Vitre chaude -
risque de brûlures.
Ne touchez pas une
vitre non refroidie.
Ne laissez jamais un
enfant toucher la
vitre.

L'écran pare-étincelles fourni avec ce foyer réduit le risque de brûlure en cas de contact accidentel avec la vitre chaude et doit être installé pour la protection des enfants et des personnes à risques.

Cet appareil peut être installé dans une maison mobile déjà sur le marché et établie de façon permanente, là où la réglementation le permet. Cet appareil ne doit être utilisé qu'avec le type de gaz indiqué sur la plaque signalétique. Cet appareil ne peut être converti pour l'utilisation avec un autre type de gaz, à moins que la conversion ne soit faite à l'aide d'un kit de conversion certifié.

INSTALLATEUR : Laissez cette notice avec l'appareil.

CONSOMMATEUR : Conservez cette notice pour consultation ultérieure.

Massachusetts :

Dans l'état du Massachusetts, l'installation de la tuyauterie et la connexion finale doivent être effectuées par un plombier ou un technicien du gaz qualifiés. Voir le Guide d'installation du foyer pour plus d'information.

⚠️ AVERTISSEMENT

Ce produit peut vous exposer à des agents chimiques, y compris le benzène, identifié par l'État de Californie comme pouvant causer le cancer ou des malformations congénitales ou autres troubles de l'appareil reproducteur. Pour de plus amples informations, prière de consulter www.P65Warnings.ca.gov.

Note : Le gaz naturel, dans son état original, contient du Benzène.

L'information contenue dans ce guide du propriétaire est correcte au moment de l'impression. Miles Industries Ltd. se réserve le droit de changer ou modifier ce guide sans préavis. Miles Industries Ltd. n'offre aucune garantie, expresse ou implicite, pour l'installation ou l'entretien de votre foyer et n'assume aucune responsabilité pour dommage(s) découlant d'une installation ou entretien fautifs.

© Droits d'auteurs Miles Industries Ltd., 2024. Tous droits réservés.
Conçu et fabriqué pour Miles Industries Ltd.



Aux États-Unis, nous recommandons que nos foyers à gaz soient installés et entretenus par des professionnels certifiés par NFI (National Fireplace Institute®). [traduction]

Foyers Valor
190-2255 Dollarton Highway
North Vancouver, BC, Canada V7H 3B1
T 604.984.3496 F 604.984.0246
foyervalor.com

Bienvenue chez Valor®

Merci d'avoir acheté un foyer Valor. Nous apprécions votre clientèle et nous espérons que vous profiterez de votre nouveau foyer durant de nombreuses années.

Votre nouveau foyer à gaz radiant est un appareil technique qui doit être installé par un détaillant agréé. Chaque foyer Valor® est soumis à des essais durant sa production pour votre sécurité et confort.

Votre foyer a été professionnellement installé par :

Détaillant : _____

Téléphone : _____

Si vous éprouvez des problèmes avec votre foyer, communiquez immédiatement avec votre détaillant. N'essayez pas de réparer votre foyer car cela pourrait l'endommager ou causer des blessures.

Votre foyer Valor

Voici quelques détails importants à propos de votre foyer Valor, au cas où vous devriez communiquer avec votre détaillant.

Modèle : _____

N° de série : _____

Bordure : _____

Options : _____

Demandez à votre installateur de fournir ces détails ou voir *Localisez la carte d'information et consignes d'allumage* à la page 7.

Important—Enregistrez votre garantie

Nous recommandons d'enregistrer votre foyer pour la garantie en balayant le code QR situé sur l'étiquette du numéro de série fixée sur la couverture du guide d'installation du foyer par l'installateur. Ceci nous permet de communiquer avec vous en cas de questions concernant le service ou la garantie.

Nous ne partageons ni ne vendons l'information que vous fournissez. Nous l'utilisons seulement pour le service à la clientèle et la garantie.

Si vous préférez, vous pouvez enregistrer votre foyer en ligne, à foyervalor.com.

Propriétaire : Veuillez lire ce guide avant d'utiliser votre foyer et conservez-le pour référence future.

Contenu

Sécurité et votre foyer	4
Sécurité des enfants et votre foyer.....	6
Pour commencer.....	7
Première utilisation de votre foyer.....	7
Localisez la carte d'information et consignes d'allumage	7
Parties de votre foyer.....	8
Utilisez votre foyer.....	9
Mécanismes de commande.....	9
Prevenir l'allumage par inadvertance	10
Remplacez les piles.....	11
Entretien et inspection annuelle.....	12
Vérifiez les flammes et la veilleuse	16
Foire aux questions	17
Garantie Valor.....	19
Garantie Valor - installation extérieure	20
Appendice A - Guide de télécommande.....	21

Sécurité et votre foyer

Ce guide contient des directives très importantes concernant le fonctionnement sécuritaire de votre foyer de même que des directives pour son entretien. Veuillez lire attentivement et vous assurez de comprendre toutes les directives avant d'utiliser votre foyer. Le défaut de suivre ces directives pourrait résulter en risque d'incendie et annulation de la garantie.

Vous pouvez obtenir un guide de remplacement visitez foyervalor.com.

⚠ AVERTISSEMENT : Extrêmement chaud!

Chaleur et inflammabilité

- Certaines parties de votre foyer sont extrêmement chaudes, particulièrement la vitre. Utilisez le pare-étincelles fourni avec la bordure ou devanture ou une barrière afin de réduire les risques de brûlures sévères.
- La vitre de la fenêtre peut excéder 500 °F (260 °C) en chauffant à pleine capacité.
- Toujours tenir l'entourage du foyer libre de matériaux combustibles, d'essence ou d'autres gaz et liquides inflammables.
- Attention aux surfaces chaudes! Le mur directement au-dessus du foyer peut devenir très chaud quand le foyer fonctionne. Même s'il est construit de matériaux sécuritaires, il peut atteindre des températures excédant 200 °F (93 °C) selon le choix de bordure ou accessoires optionnels. Ne pas toucher!
- Attention à la surface chaude devant le foyer! Une dalle ou tablette peuvent devenir très chaudes quand le foyer fonctionne. Même construites de matériaux sécuritaires, elles peuvent atteindre des températures excédant 200 °F (93 °C) selon leur hauteur. Ne touchez pas cette surface et n'y placez aucun objet! La température de la surface devant le foyer sera réduite si le pare-étincelles est installé.
- Certains matériaux ou objets, même s'ils sont sécuritaires, peuvent se décolorer, rétrécir, se déformer, craquer, peler ou subir d'autres avaries à cause de la chaleur produite par le foyer. Évitez de placer des chandelles, toiles, photos ou autres articles inflammables ou sensibles à la chaleur, ou des meubles, à moins de 36 pouces (0,9 m) du foyer.
- Les planchers de bois devant le foyer (lorsque permis) peuvent rétrécir durant la saison de chauffage à cause de la chaleur.
- En raison de températures élevées, ce foyer devrait être installé hors des endroits passants et loin des meubles et tentures.
- Les vêtements et autres matériaux inflammables ne devraient pas être placés sur ou à proximité du foyer.

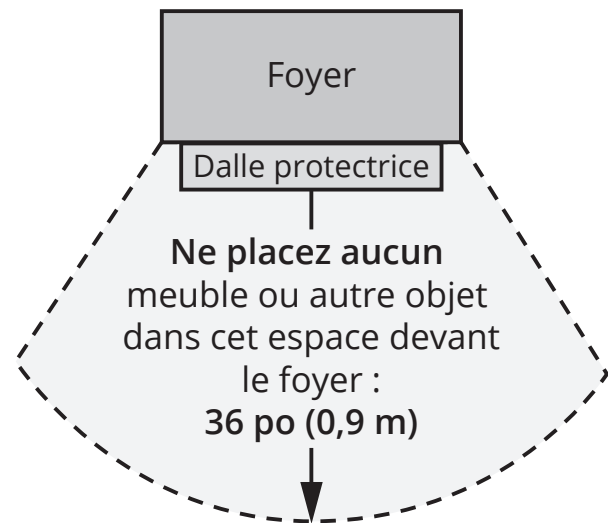

Pare-étincelles et sécurité

- Un écran destiné à réduire le risque de brûlure attribuable à la vitre chaude est fourni avec cet appareil et devrait être installé pour la protection des enfants et des personnes à risques.
- Les enfants et les adultes devraient être informés des dangers que posent les températures de surface élevées et se tenir à distance afin d'éviter des brûlures ou que leurs vêtements ne s'enflamment.
- Les jeunes enfants devraient être surveillés étroitement lorsqu'ils se trouvent dans la même pièce que l'appareil. Les tout petits, les jeunes enfants ou les adultes peuvent subir des brûlures s'ils viennent en contact avec la surface chaude. Il est recommandé d'installer une barrière physique si des personnes à risques habitent la maison. Pour empêcher l'accès à un foyer, installez une barrière de sécurité; cette mesure empêchera les tout petits, les jeunes enfants et toute autre personne à risque d'avoir accès à la pièce et aux surfaces chaudes.
- Tout écran ou protecteur retiré pour permettre l'entretien de l'appareil doit être remis en place avant de mettre l'appareil en marche.

Sécurité et votre foyer

Fenêtre de verre



AVERTISSEMENT

Ne pas utiliser l'appareil si le panneau frontal en verre n'est pas en place, est craqué ou brisé.

Ne pas frapper ou claquer la fenêtre.

Confiez le remplacement du panneau à un technicien agréé.

- La fenêtre doit être en place et scellée avant l'allumage sécuritaire du foyer.
- La fenêtre vitrée ne peut être remplacée que d'une seule pièce, telle que fournie par le fabricant. Aucune substitution ne peut être utilisée.
- Ne pas utiliser de nettoyant abrasifs sur la fenêtre vitrée. Ne pas nettoyer la fenêtre vitrée lorsqu'elle est chaude.

Évacuation

- Cet appareil doit être utilisé avec un système d'évacuation tel que décrit dans son guide d'installation. Aucun autre système d'évacuation ou élément ne doit être utilisé.
- Ne bloquez jamais le débit d'air comburant et d'évacuation. Gardez le devant de l'appareil libre de tout obstacle et matériau afin de permettre l'entretien et l'opération adéquate.
- Ce foyer à gaz et son système d'évacuation doivent évacuer l'air comburant directement à l'extérieur de l'édifice et ne doivent jamais être reliés à une cheminée desservant un autre appareil brûlant des combustibles solides. Chaque foyer à gaz doit utiliser un système d'évacuation séparé. Les systèmes d'évacuation communs sont interdits.

Usage recommandé

- Ce foyer est conçu et homologué à titre de chauffage d'appoint et fourni son meilleur potentiel d'économie d'énergie lorsqu'il est utilisé en présence de l'utilisateur. L'usage d'une source de chaleur primaire alternative est conseillé.
- Cet appareil ne peut être utilisé avec des combustibles solides.
- Ne pas utiliser ce foyer comme source de chauffage temporaire durant les travaux de construction.

Inspection initiale et annuelle

- L'installation et la réparation devraient être confiées à un technicien qualifié. L'appareil devrait faire l'objet d'une inspection par un technicien professionnel avant d'être utilisé et au moins une fois l'an par la suite. Des nettoyages plus fréquents peuvent être nécessaires si les tapis, la literie, et cetera produisent une quantité importante de poussière. Il est essentiel que les compartiments abritant les commandes, les brûleurs et les conduits de circulation d'air de l'appareil soient tenus propres.
- Ne pas se servir de cet appareil s'il a été plongé dans l'eau, même partiellement. Faire inspecter l'appareil par un technicien qualifié et remplacer toute partie du système de contrôle et toute commande qui ont été plongées dans l'eau.

Entretien

- Gardez les compartiments de contrôle, le brûleur et les passages de circulation d'air propres afin de fournir une combustion et une circulation d'air adéquates.
- Vérifiez le capuchon de sortie régulièrement afin de vous assurer que le débit d'air n'est pas obstrué par des débris, des feuilles, des buissons ou des arbres.

Sécurité des enfants et votre foyer

DANGER



**Vitre chaude -
risque de brûlures.
Ne touchez pas une
vitre non refroidie.
Ne laissez jamais un
enfant toucher la
vitre.**

**L'écran pare-étincelles fourni avec
ce foyer réduit le risque de brûlure
en cas de contact accidentel avec
la vitre chaude et doit être installé
pour la protection des enfants et
des personnes à risques.**

Un foyer à gaz chauffant exige d'être manipulé avec soins et pour cette raison, nous vous suggérons fortement d'empêcher les enfants de toucher toute partie du foyer ou ses commandes et ce, en tout temps.

Lisez et suivez attentivement toutes les directives de sécurité et les directives d'utilisation contenues dans ce guide. Prenez les précautions énoncées et suivez les recommandations suivantes concernant la protection des enfants :

- Toutes les parties de votre foyer Valor deviennent extrêmement chaude lors de son fonctionnement. La température de la vitre de la fenêtre peut excéder 260° C (500° F) lorsque le foyer chauffe à pleine capacité.
- Ne laissez pas les enfants toucher la vitre ou toute partie de votre foyer même après l'avoir éteint puisque ses surfaces resteront chaudes pendant quelque temps.
- Le contact avec la vitre chaude, même momentanément, peut causer des brûlures graves, même lorsque le foyer fonctionne à chauffage réduit.
- La vitre de la fenêtre demeurera très chaude pendant un certain temps après que le foyer ait été éteint. Ne laissez pas les enfants toucher le foyer durant cette période de refroidissement.
- Les enfants et adultes devraient être alertés quant aux dangers que représentent les surfaces à températures élevées et ils devraient demeurer à l'écart afin d'éviter toute brûlure de la peau et des vêtements.
- Les bébés et jeunes enfants doivent être étroitement surveillés en tout temps lorsqu'ils se trouvent dans la même pièce qu'un foyer en fonction. Ils n'ont pas une connaissance entière du danger et comptent sur vous. Les bébés particulièrement n'ont pas les réflexes moteur assez aiguisés pour pouvoir s'écarter rapidement d'une surface chaude en cas de contact accidentel.
- Une barrière physique est fortement recommandée lorsque la maisonnée inclut de jeunes enfants ou des personnes à risque. Installez une barrière homologuée pour garder les bébés, jeunes enfants et personnes à risque à une distance sécuritaire du foyer.
- En tout temps, gardez la manette de télécommande du foyer hors de la portée des enfants. Un support mural est inclus avec la manette.
- Assurez-vous que le foyer, incluant la veilleuse, soient complètement éteints en présence d'enfants lorsqu'une supervision étroite ou une barrière ne sont pas disponibles—voir page 9 et 10 de ce guide.
- Si le foyer ne sera pas utilisé pour l'été ou pour une période de temps prolongée, enlevez les piles de la télécommande dans le porte-piles se trouvant à gauche de la boîte de foyer et dans la manette. Les piles devraient être remplacées à chaque année de toute façon—voir page 11.

Pour commencer

Première utilisation de votre foyer

Lorsque vous utilisez votre nouveau foyer pour la première fois, certaines vapeurs peuvent se produire; elles sont causées par la combustion de composés utilisés lors de la fabrication de l'appareil. Ces vapeurs peuvent laisser une légère odeur et causer la production de flammes très hautes, possiblement plus hautes que la boîte de foyer, et ce, pour les premières heures d'opération.

De même, il est possible que ces vapeurs provoquent le déclenchement d'un détecteur de fumée qui se trouverait à proximité. Ces vapeurs sont normales lors de la première utilisation d'un nouvel appareil. Nous vous conseillons d'ouvrir une fenêtre pour aérer la pièce. Après quelques heures d'utilisation, les vapeurs disparaîtront et les flammes retourneront à leur hauteur normale.

Dispositif de supervision des flammes

Pour votre sécurité, cet appareil est muni d'un dispositif de supervision des flammes lequel coupera l'alimentation de gaz si, pour quelque raison que ce soit, la flamme de la veilleuse s'éteint. Le dispositif est muni d'une sonde fixe réagissant à la chaleur de la flamme de la veilleuse. Si la sonde est froide, le dispositif empêchera l'acheminement de gaz à moins que la veilleuse soit allumée manuellement - voir les consignes d'allumage attachées au foyer ou à l'Appendice A du Guide d'installation du foyer.

Localisez la carte d'information et consignes d'allumage

La carte contenant l'information sur le foyer et les consignes d'allumage est située à droite de la boîte de foyer.

Pour y accéder, enlevez le pare-étincelles et le panneau droit. Sortez la carte et prenez connaissance des renseignements importants sur ses deux côtés.

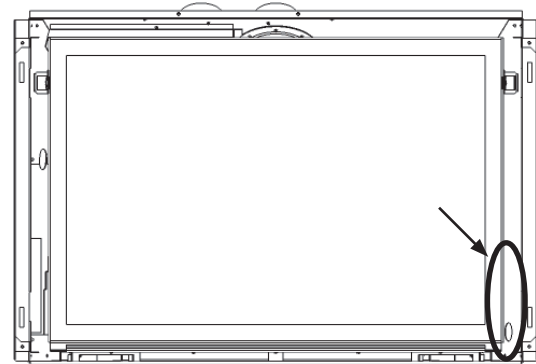

Modèle de foyer
Numéro de série

MILES INDUSTRIES LTD.		MAX 24,000 Btu/hr	
MILES INDUSTRIES LTD. / MILES INDUSTRIES INC. CANADA		NET CALORIFIC Min 6,500 Btu/hr	
MODELE / MODEL # 739MN		3.2"	
FOR NATURAL GAS / POUR LE GAZ NATUREL		5.0"	
SERIAL NO. / NO. DE SERIE	739N 10000	750	
<p>OPTION C - BURNERS # MULTICUTTERS BRULEURS #</p> <p>OPTION B - BURNERS # MULTICUTTERS BRULEURS #</p> <p>OPTION A - BURNERS # MULTICUTTERS BRULEURS #</p>			
<p>NET WEIGHT / POIDS NET</p> <p>GROSS WEIGHT / POIDS BRUT</p> <p>INSTALLATION CLEARANCES / CLAIRANCES D'INSTALLATION</p>			
<p>DO NOT USE THIS UNIT FOR HEATING PURPOSES ONLY. / NE PAS UTILISER CE MARCHÉ POUR UN USAGE UNIQUEMENT DE CHAUFFAGE.</p> <p>DO NOT USE THIS UNIT FOR HEATING PURPOSES ONLY. / NE PAS UTILISER CE MARCHÉ POUR UN USAGE UNIQUEMENT DE CHAUFFAGE.</p>			
<p>MILES INDUSTRIES LTD. / MILES INDUSTRIES INC. CANADA</p>		<p>800-552-7744 / 1-800-552-7744</p>	

⚠ AVERTISSEMENT
 N'essayez pas d'accéder à la carte d'information alors que le foyer est encore chaud! Laissez la chaleur se dissiper avant de toucher le foyer.

48861736/10

Parties de votre foyer

Voici les parties principales de votre foyer, indiquées avec ou sans le pare-étincelles et autres pièces de la bordure. Votre foyer peut être différent des images montrées ici dépendamment de la bordure installée.

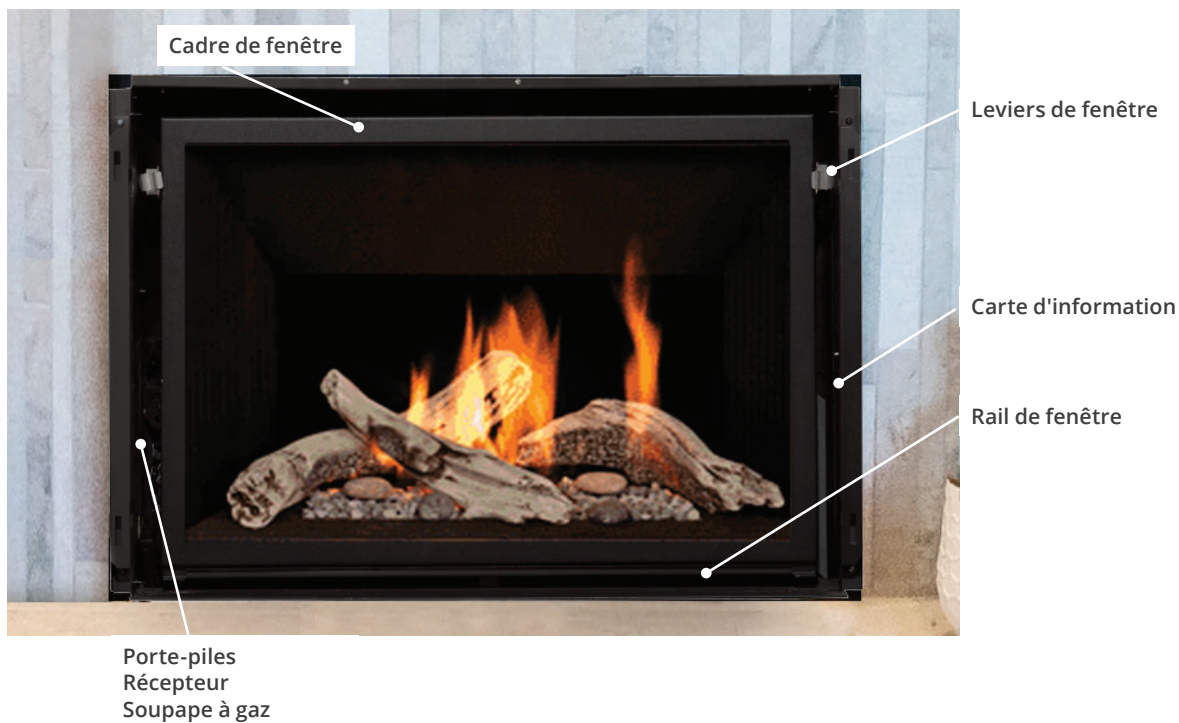
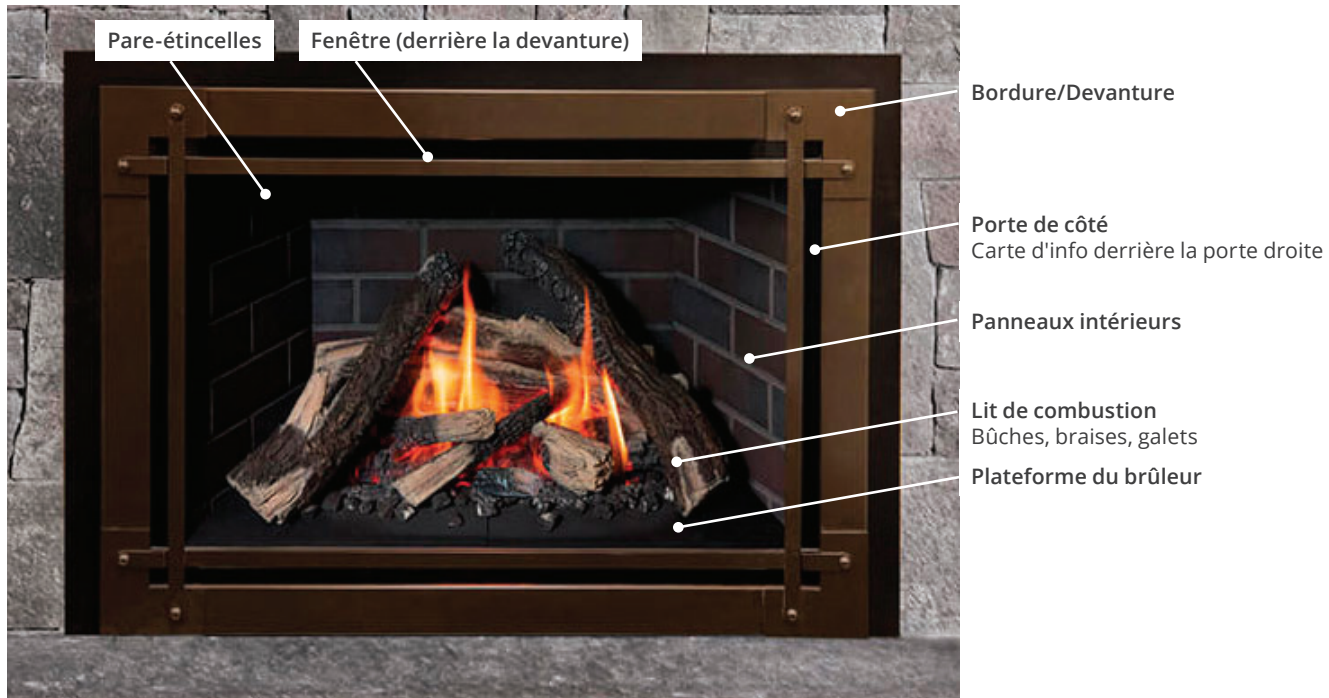

Utilisez votre foyer

Mécanismes de commande

Il y a deux façons d'opérer votre foyer.

1. Télécommande thermostatique qui allume et éteint le foyer, contrôle la hauteur des flammes et peut être programmée pour fonctionner automatiquement.
2. Interrupteur mural (optionnel) allume, éteint et contrôle la hauteur des flammes.

Télécommande



Interrupteur mural



ALLUMEZ votre foyer



AVERTISSEMENT

ARRÊTEZ-VOUS SI VOUS SENTEZ UNE ODEUR DE GAZ! N'ALLUMEZ PAS! Voyez la page couverture de ce guide au plus tôt!

Appuyez et tenez les boutons :

- ● +  sur la manette, ou
- ON-OFF sur l'interrupteur mural jusqu'à ce que vous entendiez des bips; relâchez les boutons.

Les bips confirment que la séquence d'allumage est en marche. La veilleuse s'allume, puis le foyer.

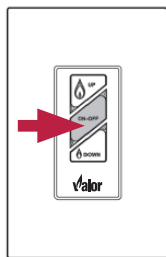
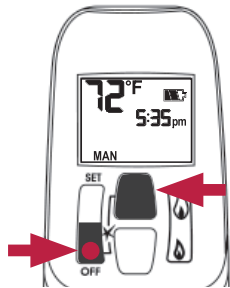

Pour l'allumage manuel de la veilleuse, consultez les consignes d'allumage sur la carte attachée au foyer - voir page 7 pour savoir comment y accéder.

Également, les consignes d'allumage se trouvent reproduites à l'Appendice A du Guide d'installation du foyer.

ÉTEIGNEZ votre foyer (incluant la veilleuse)

Appuyez et tenez le bouton :

- ● sur la manette, ou
- ON-OFF sur l'interrupteur mural.

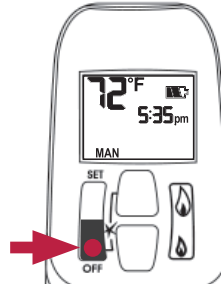

Si les flammes sont allumées, elles diminuent et vous entendez le moteur de la soupape tourner. Puis un claquement et un bip indiquant que la soupape a reçu la commande de la manette.

Dans le cas peu probable où vous ne pouvez pas éteindre votre foyer avec la manette de télécommande, utilisez l'interrupteur mural; si l'interrupteur mural ne fonctionne pas, attendez 8 heures et le foyer passera automatiquement en veilleuse. Vous pourrez alors éteindre le foyer en accédant à ses contrôles.



AVERTISSEMENT

Risques de brûlures sévères! Les surfaces du foyer sont très chaudes lorsqu'il fonctionne. Laissez le foyer refroidir avant d'accéder aux commandes.

Alternativement, vous pouvez couper l'alimentation de gaz de la maison. Dans tous les cas, appelez votre détaillant pour assistance.



MARCHE (ON) :
parallèle au tuyau



ARRÊT (OFF) :
perpendiculaire
au tuyau



Pour en savoir plus sur les fonctions de votre télécommande telles la température ou la minuterie, consultez le guide de télécommande fourni avec le foyer ou visitez foyervalor.com

Utilisez votre foyer

Prevenir l'allumage par inadvertance

Utilisez une des deux méthodes suivantes pour vous assurer que votre foyer ne s'allumera pas par inadvertance.



AVERTISSEMENT

Risques de brûlures sévères! Les surfaces du foyer sont très chaudes lorsqu'il fonctionne. Laissez le foyer refroidir avant d'accéder aux commandes.

- Sur la soupape à gaz, tournez le bouton fléché de ON à MAN (vers le haut)* tel qu'indiqué. Avec le bouton à MAN, le brûleur ne s'allumera pas. Notez cependant que si la veilleuse est déjà allumée, elle restera allumée.

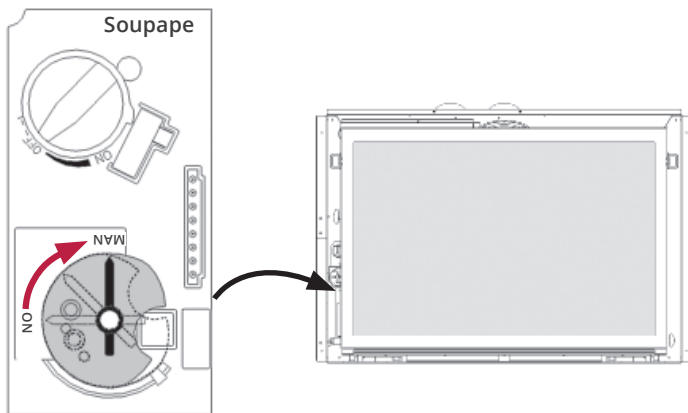

* Pour réactiver votre foyer, tournez le bouton fléché de MAN à ON.

- Alternativement, assurez-vous que le foyer et la veilleuse soient éteints et refroidis. Enlevez les piles du porte-piles à côté du récepteur et aussi celles de la manette.

Arrêt automatique (dans certains cas)

La télécommande de votre foyer est équipée d'un mécanisme d'arrêt automatique qui est activé dans certains cas. Consultez le guide de la télécommande fourni avec votre foyer ou visitez foyervalor.com.

Remplacez les piles



AVERTISSEMENT

N'essayez pas de changer les piles alors que le foyer est encore chaud! Laissez le foyer refroidir avant de le toucher.



Mise en garde

N'utilisez pas de tournevis ou objet métallique pour enlever les piles du porte-piles ou de la manette afin d'éviter de court-circuiter la télécommande.

Les piles doivent être remplacées quand :

- Manette : l'icône de pile sur l'écran n'a qu'une barre.
- Porte-piles : bips fréquents pendant 3 secondes quand le moteur de soupape tourne.

AVANT de remplacer les piles, éteignez le foyer incluant la veilleuse et laissez-les refroidir.

Le foyer utilise quatre piles alcalines AA 1.5 V dans le porte-piles et une pile alcaline de 9 V dans la manette. Les piles durent une ou deux saisons selon l'usage. Elles dureront plus longtemps si elles sont enlevées de leurs compartiments pendant la saison estivale.

Dans le cas où les piles s'affaibliraient, les boutons de contrôle de la soupape peuvent être opérés manuellement.

Le porte-piles se trouve près du récepteur derrière la porte du côté gauche.

Pour remplacer les piles :

1. Décrochez le pare-étincelles.
2. Ouvrez ou enlevez la porte du côté gauche.
3. Repérez le porte-piles devant le récepteur et tirez-le hors du foyer.

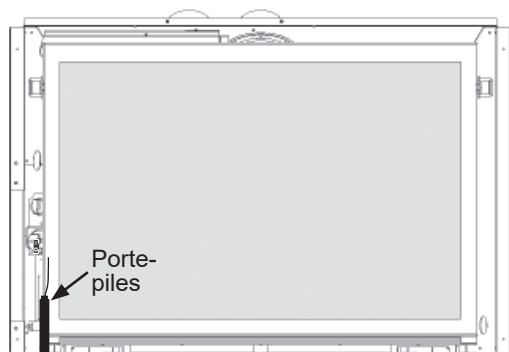

4. Débranchez le porte-piles. Ne tirez pas sur le fil!

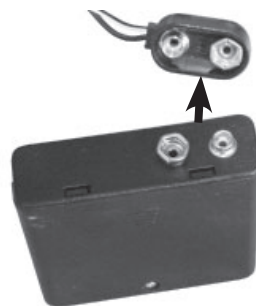

5. Enlevez le couvercle (1 vis).
6. Remplacez les piles avec 4 piles neuves alcalines AA 1,5 V. Ne pas mélanger les piles neuves et usagées.



Mise en garde

Ne mettez pas de piles dans le récepteur car elles pourraient couler et endommager les circuits du récepteur.

7. Remplacez et fixez le couvercle avec la vis.
8. Rebranchez le fil au porte-piles.
9. Remplacez le porte-piles près du récepteur.
10. Réinstallez ou fermez la porte gauche et raccrochez le pare-étincelles.
11. Recyclez les piles usagées selon les exigences gouvernementales de votre localité.

Utilisez le support mural de manette

Votre foyer inclut un support mural pour ranger la manette de télécommande. Si le support n'a pas été installé, consultez la section Installation du support mural de manette dans le Guide d'installation du foyer.



Manette et support mural

Entretien et inspection annuelle

Nous recommandons de faire inspecter votre foyer à chaque année. Contactez votre détaillant en indiquant le modèle de votre foyer. Il sera également utile de fournir le numéro de série. Ces informations se trouvent sur la carte d'information du foyer à la droite du foyer (voir page 7).

Une liste de pièces de remplacement se trouve dans le guide d'installation du foyer. Lorsque vous commandez une pièce, indiquez son numéro et sa description.

Inspection annuelle

Afin de maintenir un fonctionnement sécuritaire de votre foyer, au moins une fois par année, communiquez avec votre détaillant pour obtenir les services d'un technicien qualifié qui fera les vérifications nécessaires énumérées ci-dessous.

Pour une opération sécuritaire

Les vérifications énumérées ci-dessous doivent être faites par un technicien qualifié seulement.

- Inspectez et opérez le dispositif de protection contre la surpression afin de vous assurer que le mécanisme contrôlant la surpression est libre de toute obstruction qui pourrait l'empêcher de bien fonctionner. Voir la section *Nettoyez votre foyer* de ce guide.
- Nettoyez la fenêtre à l'aide d'un nettoyeur à vitre de foyer approprié. N'utilisez pas de nettoyeurs abrasifs. Faites attention de ne pas égratigner la vitre lors du nettoyage. Voir la section *Nettoyez votre foyer* de ce guide.
- Inspectez le fonctionnement du dispositif de sécurité de la veilleuse ou de rectification de la flamme.
- Vérifiez et assurez-vous que l'allumage du brûleur principal se produit dans les 4 secondes de l'ouverture de la soupape principale de gaz. Une inspection visuelle devrait correspondre à celle énoncée dans ce guide. Vérifiez s'il y a des blocages au niveau des ouvertures d'air primaire. Voir la section *Vérifiez les flammes et la veilleuse* de ce guide.
- Vérifiez la condition des conduits d'évacuation et la sortie d'évent pour détecter la suie ou autre obstruction et corrigez la situation s'il y a lieu.
- Nettoyez à l'aide d'un aspirateur tous débris qui se trouveraient dans la boîte de foyer et qui ne devraient pas y être.
- Vérifiez et mesurez le délai du mécanisme de mise sous sécurité à l'extinction. Il doit mettre hors tension le système d'arrêt d'urgence dans moins de 30 secondes.
- Vérifiez tous les conduits, raccords, tuyaux de gaz accessibles pour détecter les fuites. Voir la section *Alimentation de gaz* dans le Guide d'installation du foyer.



Attention

Au moment de l'entretien des commandes, étiquetez tous les fils avant de les débrancher. Des erreurs de câblage peuvent entraîner un fonctionnement inadéquat et dangereux.

S'assurer que l'appareil fonctionne adéquatement une fois l'entretien terminé.

Nettoyez votre foyer



AVERTISSEMENT

Risque de brûlures sévères! Ne pas toucher la vitre lorsqu'elle est chaude! Laissez le foyer refroidir avant de le toucher.



Enlevez la fenêtre pour le nettoyage

1. Décrochez la bordure et le pare-étincelles.
2. Enlevez les portes des côtés.

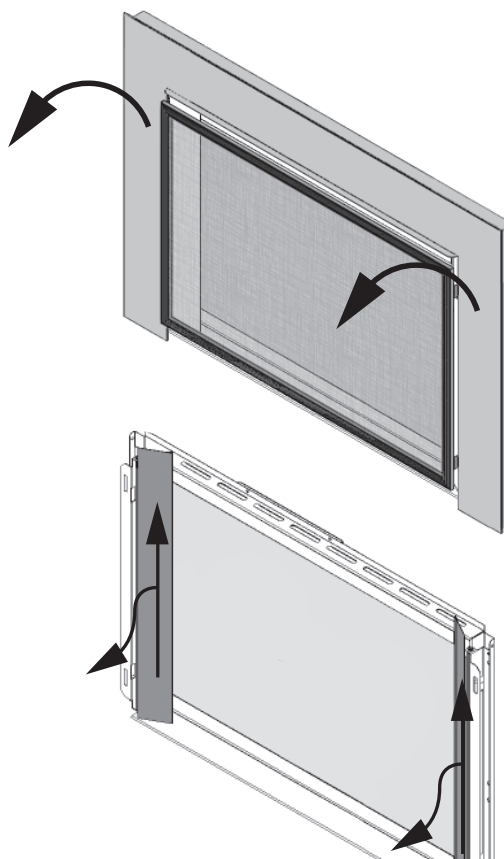

3. Repérez les deux leviers de chaque côté de la fenêtre vers le haut de la caisse. Tirez les leviers vers vous et décrochez-les des languettes de fixation de la fenêtre.

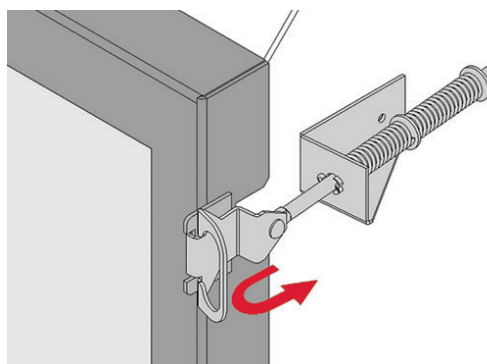

Leviers à ressort de la fenêtre

4. Avec précautions, tirez sur le haut de la fenêtre.
5. Soulevez la fenêtre de son rail en bas et placez-la en lieu sûr afin d'éviter de l'endommanger.

Nettoyez votre foyer

Nettoyage de la vitre, dépôts de minéraux



AVERTISSEMENT

Risque de brûlures sévères. Ne pas toucher la vitre lorsqu'elle est chaude! Laissez le foyer refroidir avant de le toucher.

Un des sous-produits du processus de combustion des appareils à gaz est un minéral qui peut apparaître sur la vitre de céramique du foyer sous forme de pellicule blanchâtre.

La composition de ce dépôt varie d'un endroit à l'autre et peut aussi, de temps à autre, varier au même endroit.

Il n'y a pas de façon définitive de remédier à cette situation. Différents produits de nettoyage ont été essayés et les résultats obtenus varient. Les conseils suivants le sont à titre de recommandations sans toutefois garantir les résultats escomptés.

Note : Les dépôts de minéraux se produisent naturellement et ne sont pas couverts par la garantie Valor®.

- Nettoyez la vitre régulièrement dès que vous remarquez un dépôt (pellicule blanche). Si la pellicule est laissée pour une période de temps prolongée, elle cuira sur la vitre. Il sera alors beaucoup plus difficile, voire impossible, de la nettoyer.
- Ne jamais utiliser un nettoyeur abrasif ou à base d'ammoniac sur la vitre de céramique. Toute rayure de la surface de la vitre aura pour effet immédiat d'en compromettre la résistance. Un nettoyeur à émulsion est recommandé.
- Utilisez un linge humide doux pour appliquer le nettoyeur. Asséchez la vitre avec un linge sec et doux, préférablement de coton. La plupart des serviettes de papier et autres matériaux synthétiques rayeront la vitre de céramique et doivent être évités.
- Nos détaillants ont obtenu de bons résultats avec les produits suivants. Nous ne pouvons toutefois pas garantir les résultats obtenus avec ces produits.

» Brasso, Polish Plus by KelKem, Cook Top Clean Creme by Elco, White Off by Rutland, Turtle Wax

Ne nettoyez pas la vitre lorsqu'elle est chaude!

- Remettez toujours la fenêtre et le pare-étincelles en place et fixez-les solidement avant d'allumer le foyer.
- En cas de bris, la fenêtre doit être remplacée en une seule pièce telle que fournie par le fabricant.
- Si le pare-étincelles est endommagé, il doit être remplacé par le pare-étincelles conçu par le fabricant pour le foyer.
- Nettoyez la fenêtre selon les directives de cette section.
- Nettoyez les bordures de métal avec de l'eau et un savon doux. Tout nettoyeur à base d'alcool ou de solvant peut abîmer la finition des bordures.
- Nettoyez le pare-étincelles en l'époussettant avec une brosse à poils doux.
- Nettoyez le lit de combustion (bûches, etc.) et les panneaux de céramique en les époussettant avec une brosse à poils doux. La suie et la poussière peuvent être brossées du brûleur à l'aide d'une brosse à poils doux après l'enlèvement des bûches. Lors du nettoyage assurez-vous qu'aucune particule n'est projetée dans le tube du brûleur.



Mise en garde

Risque de suffocation! Assurez-vous qu'aucune particule du lit de combustion ne soit laissée dans les environs du foyer afin d'éviter qu'elle ne soit avalée par de jeunes enfants. Passez l'aspirateur avec soin autour du foyer après tout entretien.

Position des bûches

La position des bûches et autres effets de céramique est importante dans votre foyer Valor. Le bon positionnement favorise la beauté des flammes et l'efficacité de votre foyer.

Si les bûches sont déplacées durant l'entretien, consultez le guide d'installation du foyer pour connaître leur positions spécifiques et replacez-les.

Nettoyez votre foyer

Pour remonter la fenêtre

1. Placez la fenêtre dans son rail au bas du foyer. Assurez-vous qu'aucune particule du lit d'alimentation ne s'y trouve.
2. Pivotez la fenêtre en poussant le haut du cadre contre la boîte de foyer.

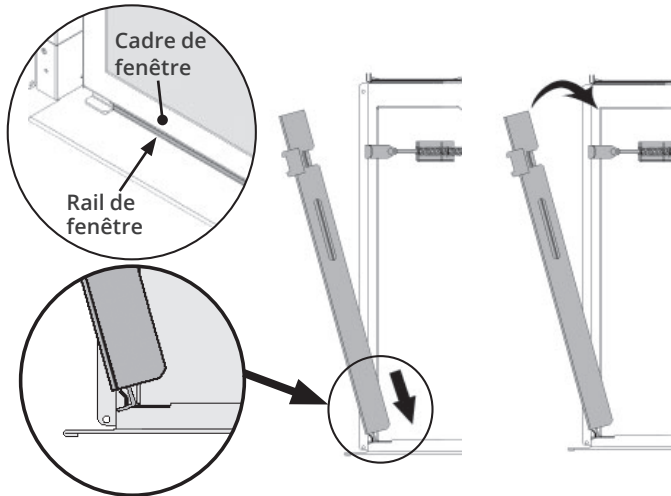

3. Tout en le tenant, tirez les leviers à ressort de chaque côté et accrochez-les aux languettes de fixation du cadre de fenêtre.

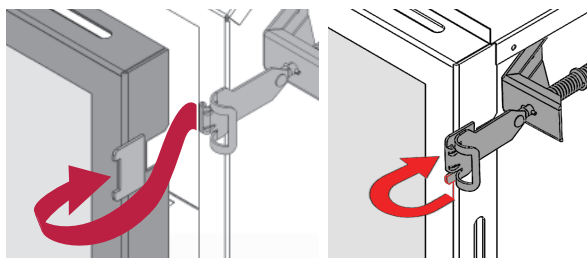

4. Tirez sur le haut de la fenêtre et relâchez-le afin de vous assurer que le mécanisme à ressort fonctionne bien.
5. Appuyez fermement sur le pourtour du cadre de fenêtre pour vous assurer que la fenêtre est bien scellée à la boîte de foyer.
6. Si la plaquette de sécurité a été enlevée du bas de la fenêtre, réinstallez-la en la glissant entre la vitre et le cadre de la fenêtre tel qu'indiqué.

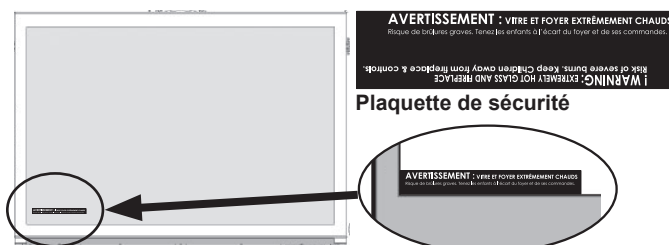

⚠ AVERTISSEMENT

La fenêtre doit être installée correctement, attachée et scellée après avoir été enlevée. Une installation fautive peut causer des blessures sérieuses et/ou des dommages à l'appareil.

Pour une opération sécuritaire :

- Assurez-vous que la fenêtre soit bien ancrée dans le rail du bas;
- Assurez-vous que les leviers soient bien accrochés aux languettes du cadre de fenêtre;
- Tirez le dessus de la fenêtre et relâchez-le pour vous assurer que le mécanisme à ressort fonctionne bien;
- Assurez-vous que la fenêtre soit bien scellée à la boîte de foyer avant d'utiliser le foyer.

⚠ AVERTISSEMENT

Une installation incorrecte de la fenêtre peut :

- Causer la fuite de monoxyde de carbone.
- Affecter le rendement du foyer.
- Endommager les pièces.
- Causer la surchauffe résultant en des conditions dangereuses.

Les dommages causés par l'installation fautive de la fenêtre ne sont pas couverts par la garantie Valor.

7. Réinstallez les panneaux des côtés.
8. Réinstallez la bordure et le pare-étincelles.

⚠ AVERTISSEMENT

Pour votre sécurité, assurez-vous que le pare-étincelles soit réinstallé sur le foyer après l'entretien.

Vérifiez les flammes et la veilleuse

Une vérification de la veilleuse et des flammes du brûleur devraient être faite. Faites la vérification après que le foyer ait fonctionné pour au moins 30 minutes. La flamme de la veilleuse doit couvrir la pointe de la sonde du thermocouple. Le style de flammes du brûleur variera de foyer en foyer selon le type d'installation et les conditions climatiques.

Le rendement d'un foyer à gaz propane peut être affecté par la qualité du gaz fourni dans votre région.

En tout temps, évitez de laisser, dans l'entourage du foyer, des matériaux combustibles, de l'essence, d'autres gaz ou liquides inflammables.

Inspectez la sortie d'évacuation à l'extérieur de façon régulière afin de vous assurer qu'elle n'est pas obstruée par de la terre, de la neige, des insectes, des feuilles, des buissons ou des arbres.

Examinez tout le système d'évacuation régulièrement. Une inspection annuelle est recommandée.

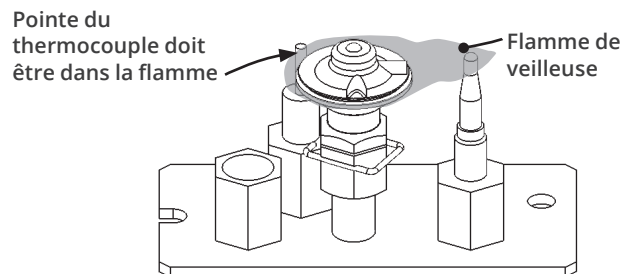

Note

La hauteur et la couleur des flammes dépend de plusieurs facteurs incluant le type de gaz utilisé, sa qualité et composition, l'altitude et l'aération du brûleur ajustée au moment de la fabrication ou à l'installation.

Les photos montrées ici le sont à titre d'illustration seulement. L'apparence des flammes dans votre foyer peut varier même lorsque le foyer fonctionne normalement.

L'apparence des flammes peut être affectée par la configuration du système d'évacuation, l'altitude, l'aération du brûleur et la puissance calorifique locale du gaz.

Apparence typique des flammes

Foyers 780

Bûches traditionnelles

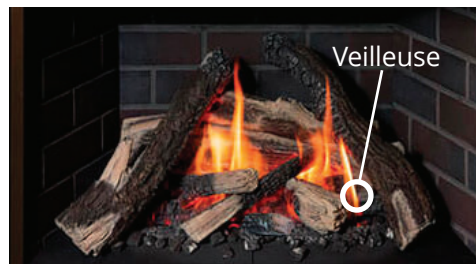

Bois de grève



Bûches de bouleau



Foyers 785

Bois de grève

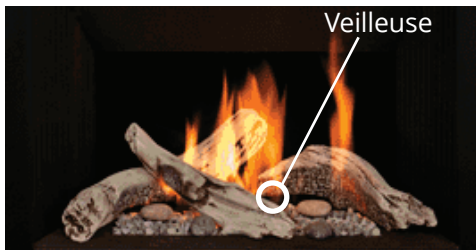

Verre décoratif Murano

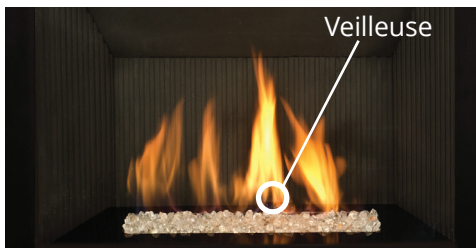

Foire aux questions

Questions	Réponses
Que faire si mon foyer ne s'allume pas?	<p>Si vous avez suivi toutes les directives d'opération de votre télécommande ou interrupteur mural (voir page 9 ou pages 21-24) et que vous ne pouvez toujours pas allumer votre foyer, il est possible que les piles dans le foyer soient trop faibles et aient besoin d'être remplacées. Voir page 11 pour savoir comment remplacer les piles.</p> <p>Si, après avoir remplacé les piles, le foyer ne fonctionne toujours pas, contactez votre détaillant. Un examen plus approfondi sera nécessaire. Pour une liste des détaillants près de chez vous, visitez foyer.valor.com.</p>
Je viens d'allumer mon foyer pour la première fois. Quelle est cette odeur?	Lorsqu'allumé pour la première fois, votre foyer brûle un résidu de peinture laissé sur le métal durant la fabrication. Ceci est normal et les odeurs se dissiperont durant les premières heures d'opération. Consultez la section <i>Première opération</i> à la page 7 pour plus d'information.
J'entends des bips plus rapides qu'à l'allumage quand j'utilise ma télécommande. Qu'est-ce que ça signifie?	Ces bips rapides durent environ 30 secondes et indiquent que les piles alimentant le foyer sont très faibles et doivent être remplacées. Ces piles sont situées dans le porte-piles à côté de l'interrupteur mural près du foyer. Voir page 11 pour savoir comment remplacer les piles.
J'entends un genre de claquement qui vient du foyer. Est-ce normal?	Oui, c'est normal. Lorsque le foyer chauffe et se refroidit, le métal dont il est fabriqué peut être sujet à expansion et rétrécissement occasionnant des bruits.
J'entends un genre de bourdonnement qui vient du foyer. Qu'est-ce que c'est?	Oui, c'est normal. À l'allumage et quand vous réglez les flammes, le moteur de la soupape tourne et émet un léger ronronnement.
Comment puis-je nettoyer mon foyer?	Voir <i>Nettoyez votre foyer</i> aux pages 13–15 pour tous les détails concernant l'entretien et le nettoyage de votre foyer.
En nettoyant mon foyer, j'ai échappé des morceaux de braises/vitre sous le brûleur. Est-ce dangereux?	Non, ça n'est pas dangereux. Ces morceaux de braises ou de vitre ne sont pas inflammables et votre foyer continuera de fonctionner normalement. Si cela se produit, enlevez-les en passant l'aspirateur la prochaine fois que vous nettoyez votre foyer.
Il y a de la condensation sur la vitre de mon foyer quand je l'allume. Est-ce normal?	Oui, c'est normal. La condensation disparaîtra graduellement avec le réchauffement du foyer.
Il y a un genre de pellicule blanche sur la vitre de mon foyer. Est-ce normal?	Un sous-produit de la combustion des foyers à gaz est un minéral qui peut apparaître sous forme de pellicule blanche sur la vitre de céramique de votre foyer. Dès que vous notez la présence, et une fois le foyer éteint et refroidi, nettoyez la vitre du foyer afin d'éviter que ce dépôt se durcisse avec le temps et devienne permanent. Voir les pages 13 à 16 pour savoir comment nettoyer la vitre.

Foire aux questions

Questions	Réponses
Quand j'allume mon foyer, la flamme est bleue ou transparente. Est-ce normal?	Oui, c'est normal. La flamme deviendra jaune/orange avec le réchauffement du foyer.
Quand j'allume mon foyer, la flamme m'apparaît noircie ou sale. Est-ce normal?	Non. Ceci est possiblement causé par des ouvertures sur le brûleur qui sont bloquées par la poussière ou débris. Nettoyez l'intérieur de votre foyer. Enlevez les bûches et les braises et passez l'aspirateur sur le brûleur pour le nettoyer. Voir les pages 13 à 16 pour savoir comment nettoyer votre foyer et, si le problème persiste après le nettoyage, contactez votre détaillant.
Quand mon foyer a fonctionné pendant un certain temps, de la suie se forme sur les bûches ou les panneaux. Est-ce normal?	Un peu de suie qui se développe sur les bûches est commun mais la suie qui s'accumule et s'émiette indique que le brûleur requiert un ajustement ou que les bûches ne sont pas installées correctement. Contactez votre détaillant pour remédier à la formation d'excès de suie.
Où puis-je me procurer des pièces de remplacement pour mon foyer?	Tous les détaillants Valor agréés peuvent fournir des pièces ou le service après-vente pour votre foyer. Contactez votre détaillant Valor - voir page 3 - ou visitez foyervalor.com pour une liste des détaillants Valor dans votre région. Ayez en main, lorsque vous contactez votre détaillant, le numéro du modèle et numéro de série de votre foyer; ces numéros se trouvent sur la carte d'information dans la caisse du foyer - voir page 7. Également, mentionnez les accessoires installés sur le foyer. Notez que le service de votre foyer doit être fait par un technicien qualifié.
Qui peut faire l'entretien et le service de mon foyer?	Nous recommandons de faire inspecter votre foyer lors de son usage initial et une fois à tous les ans par un technicien de service qualifié . Communiquez avec votre détaillant en donnant le numéro du modèle et le numéro de série de votre foyer. Ces numéros sont inscrits sur la carte d'information de votre foyer - voir page 7 pour savoir comment y accéder.
Pourquoi la veilleuse s'éteint-elle quand je n'utilise pas mon foyer pour un bout de temps?	Votre foyer possède une fonction d'arrêt automatique intégrée. Si la hauteur des flammes n'a pas changé pendant 7 jours le foyer s'éteint, incluant la veilleuse. Il peut être rallumé avec la télécommande ou l'interrupteur mural.
Pourquoi mon foyer ne réduit pas la flamme quand la température dépasse celle que j'ai programmé?	Plutôt que de constamment augmenter et réduire les flammes, la télécommande est conçue pour gérer les changements de température le plus efficacement possible tout en maintenant le confort. Dans cet optique, il est possible que les températures fluctuent légèrement en deça des limites fixées selon l'installation et la grandeur de la pièce.

Garantie Valor®

Si vous éprouvez des difficultés avec votre appareil, veuillez contacter immédiatement votre détaillant ou fournisseur. Ne tentez jamais de réparer cet appareil par vous-même. Les garanties énoncées aux paragraphes 1 et 2 s'appliquent uniquement au propriétaire initial de cet appareil; elles ne sont pas transférables et sont sujettes aux conditions et restrictions énoncées aux paragraphes 3, 4 et 5. Veuillez vous familiariser avec ces conditions et restrictions et suivez-en strictement les directives.

1. Garantie prolongée

Pour une période d'au plus dix (10) ans, Miles Industries Ltd., (la "Compagnie") ou son distributeur désigné, à sa discrétion, paiera le propriétaire initial pour la réparation ou échangera les pièces ou éléments suivants trouvés défectueux dû à un défaut de matériau ou de fabrication lorsqu'utilisés dans des conditions normales d'utilisation et d'entretien :

Période maximale de garantie		10 ans
Pièce ou élément	Défaut couvert	
Caisse d'acier extérieure	Corrosion	✓
Vitre	Perte d'intégrité structurale	✓
Pièces de fonte	Corrosion	✓
Boîte de foyer et échangeur de chaleur	Corrosion (mais pas décoloration) causant la perte d'intégrité structurale	✓

2. Garantie de deux (2) ans sur les pièces

De plus, pour une période de (2) ans suivant la date d'achat, la Compagnie, à sa discrétion, peut réparer ou échanger toutes pièces ou éléments non indiqués ci-dessus mais qui pourraient être trouvés *bona fide* défectueux dû à un défaut de matériau ou de fabrication lorsqu'utilisés dans des conditions normales.

3. Conditions et restrictions

- La carte d'enregistrement de garantie doit être complétée par le propriétaire initial et retournée dans les 90 jours. Autrement, le formulaire d'enregistrement de garantie peut être rempli en ligne à foyervalor.com.
- L'installation et l'entretien doivent être effectués par un détaillant agréé et compétent, conformément aux instructions d'installation de la Compagnie.
- Cette garantie est nulle lorsque l'installation de l'appareil n'est pas faite selon les normes et règlements applicables incluant les codes nationaux et locaux d'installation d'appareils à gaz de même que les codes de construction et de prévention d'incendies.
- Le propriétaire doit se conformer aux directives d'opération de l'appareil.
- La Compagnie n'est pas responsable des coûts de main-d'oeuvre pour l'enlèvement de pièces défectueuses ou la réinstallation de pièces réparées ou remplacées.

- Le propriétaire original de l'appareil sera responsable des frais d'expédition pour le remplacement de pièces de même que des frais de déplacement encourus par le réparateur pour effectuer une réparation couverte par la garantie.
- Cette garantie s'applique seulement dans les cas d'utilisation non-commerciale et elle est nulle lorsqu'il y a preuve d'abus, d'altérations, d'installation inappropriée, d'accident ou de défaut d'entretien régulier.
- Cette garantie ne couvre pas les dommages à l'appareil causés par :
 - L'installation, l'opération ou des conditions environnementales inappropriées.
 - L'évacuation inappropriée ou des appareils de la maison se faisant concurrence pour l'air ambiant.
 - Les produits chimiques, l'humidité, la condensation ou le soufre des conduits d'alimentation de gaz en excès des standards acceptables dans l'industrie.
- Cette garantie ne couvre pas les dommages causés à la vitre ou aux bûches ou à l'appareil lors du transport.
- La Compagnie n'autorise personne, incluant ses distributeurs et détaillants, à étendre ou modifier cette garantie et n'assume aucune responsabilité pour dommages directs ou indirects causés par cet appareil. Les lois de l'état ou de la province dans laquelle l'acheteur original vit peuvent lui donner des droits particuliers qui étendent cette garantie et, dans ce cas, la seule obligation de la Compagnie sous cette garantie sera de fournir la main-d'oeuvre et/ou les matériaux selon ces lois.

4. Libération de responsabilité

Après deux (2) ans suivant la date d'achat de l'appareil, la Compagnie peut, à sa discrétion, se libérer de toute responsabilité couverte par cette garantie en payant au propriétaire original le prix de grossiste d'une pièce trouvée défectueuse.

5. Aucune autre garantie

L'obligation complète de réparer cet appareil est présentée dans cette garantie. Certains états ou provinces peuvent exiger des garanties additionnelles explicites de la part des fabricants mais, en l'absence de telles exigences explicites de la législation, il n'y a aucune autre garantie expresse ou implicite.

Garantie Valor® installation extérieure

Si vous éprouvez des difficultés avec votre appareil, veuillez contacter immédiatement votre détaillant ou fournisseur. Ne tentez jamais de réparer cet appareil par vous-même. Les garanties énoncées au paragraphe 1 s'appliquent uniquement au propriétaire initial de cet appareil; elles ne sont pas transférables et sont sujettes aux conditions et restrictions énoncées aux paragraphes 2 et 3. Veuillez vous familiariser avec ces conditions et restrictions et suivez-en strictement les directives.

1. Garantie de deux ans sur les pièces

Pour une période de deux (2) ans suivant la date d'achat, la Compagnie, à sa discrétion, peut réparer ou échanger toutes pièces ou éléments qui sont trouvés *bona fide* défectueux dû à un défaut de matériau ou de fabrication lorsqu'utilisés dans des conditions normales.

2. Conditions et restrictions

- a) La carte d'enregistrement de garantie doit être complétée par le propriétaire initial et retournée dans les 90 jours. Autrement, le formulaire d'enregistrement de garantie peut être rempli en ligne à foyervalor.com
- b) L'installation et l'entretien doivent être effectués par un détaillant agréé et compétent, conformément aux instructions d'installation de la Compagnie.
- c) Cette garantie est nulle lorsque l'installation de l'appareil n'est pas faite selon les normes et règlements applicables incluant les codes nationaux et locaux d'installation d'appareils à gaz de même que les codes de construction et de prévention d'incendies.
- d) Le propriétaire doit se conformer aux directives d'opération de l'appareil.
- e) La Compagnie n'est pas responsable des coûts de main-d'oeuvre pour l'enlèvement de pièces défectueuses ou la réinstallation de pièces réparées ou remplacées.
- f) Le propriétaire original de l'appareil sera responsable des frais d'expédition pour le remplacement de pièces de même que des frais de déplacement encourus par le réparateur pour effectuer une réparation couverte par la garantie.
- g) Cette garantie s'applique seulement dans les cas d'utilisation non-commerciale et elle est nulle lorsqu'il y a preuve d'abus, d'altérations, d'installation inappropriée, d'accident ou de défaut d'entretien régulier.
- h) Cette garantie ne couvre pas les dommages à l'appareil causés par :
 - i) L'installation, l'opération ou des conditions environnementales inappropriées.
 - ii) L'évacuation inappropriée ou des appareils de la maison se faisant concurrence pour l'air ambiant.
 - iii) Les produits chimiques, l'humidité, la condensation ou le soufre des conduits d'alimentation de gaz en excès des standards acceptables dans l'industrie.
- i) Cette garantie ne couvre pas les dommages causés à la vitre ou aux bûches ou à l'appareil lors du transport.
- j) La Compagnie n'autorise personne, incluant ses distributeurs et détaillants, à étendre ou modifier cette garantie et n'assume aucune responsabilité pour dommages directs ou indirects causés par cet appareil. Les lois de l'état ou de la province dans laquelle l'acheteur original vit peuvent lui donner des droits particuliers qui étendent cette garantie et, dans ce cas, la seule obligation de la Compagnie sous cette garantie sera de fournir la main-d'oeuvre et/ou les matériaux selon ces lois.

3. Aucune autre garantie

L'obligation complète de réparer cet appareil est présentée dans cette garantie. Certains états ou provinces peuvent exiger des garanties additionnelles explicites de la part des fabricants mais, en l'absence de telles exigences explicites de la législation, il n'y a aucune autre garantie expresse ou implicite.

Appendice A - Guide de télécommande

Fréquence radio

315 MHz pour les États-Unis et pour le Canada.
Le présent appareil est conforme aux CNR d'Industrie Canada applicables aux appareils radio exempts de licence. L'exploitation est autorisée aux deux conditions suivantes :

- (1) l'appareil ne doit pas produire de brouillage, et
- (2) l'utilisateur de l'appareil doit accepter tout brouillage radioélectrique subi, même si le brouillage est susceptible d'en compromettre le fonctionnement.

NOTE : Avant d'utiliser la télécommande pour la première fois, le récepteur et la manette doivent être synchronisés. Consultez la section *Synchronisez la télécommande*.

IMPORTANT : AVANT DE COMMENCER, notez que pour ce système, le réglage de l'heure, de la température et de la fonction automatique Marche-Arrêt **ne peuvent être faits que lorsque la fonction désirée clignote sur l'écran.** Une fois la programmation achevée, il faut quelques secondes au système pour l'enregistrer.

Note : En modes TEMP ou TIMER, la manette sonde la température de la pièce et ajuste la flamme en conséquences.

Pour assurer un bon signal, la manette devrait être à une distance d'au plus 15 pi [4,6 m] du foyer.

Ne laissez pas la manette sur le manteau de cheminée ou la dalle protectrice.

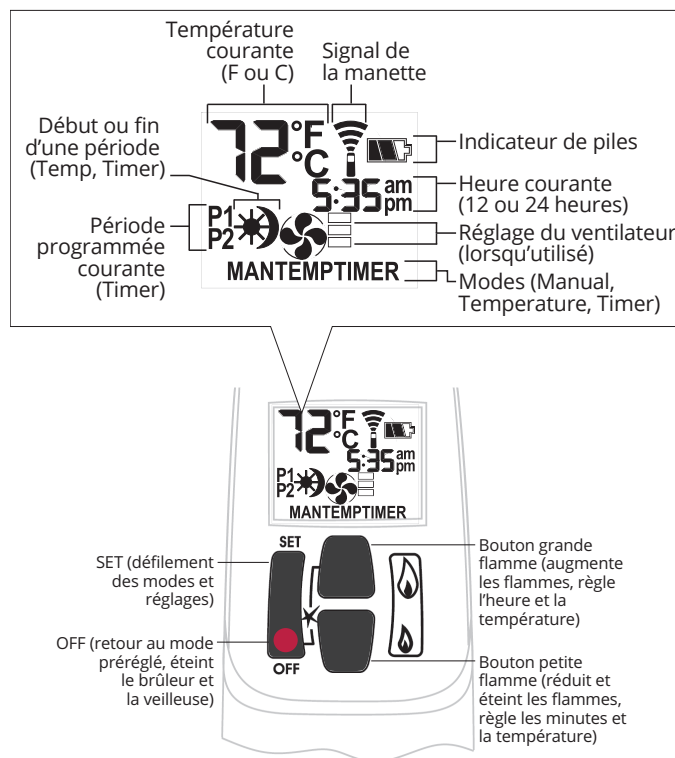

ALLUMEZ le foyer

Pressez sur les boutons ● + 🔥 jusqu'à ce que vous entendiez un court bip; relâchez les boutons.

Les bips continuent jusqu'à ce que la veilleuse soit allumée.

Le brûleur s'allume au maximum et la manette passe automatiquement en mode manuel MAN.

NOTES :

Sur la soupape, le bouton MAN doit être à ON, en pleine position anti-horaire ↺.

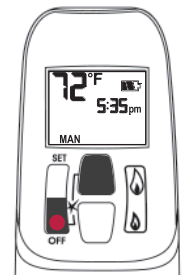

ÉTEIGNEZ le foyer

Pressez le bouton ●.

Quand la veilleuse vient d'être éteinte, attendez 2 minutes avant de rallumer.

En mode de veille (veilleuse)

Pressez et tenez 🔥 pour mettre le foyer en veilleuse.

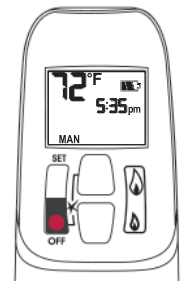

Ajustez la hauteur des flammes

Avec la veilleuse allumée, pressez et tenez les boutons :

- 🔥 = augmente hauteur des flammes
- 🔥 = diminue hauteur des flammes ou met en veilleuse

Pour ajustements plus précis, tapez les boutons.

Hauteur de flammes express

Double-cliquez les boutons :

- 🔥 = augmente les flammes à la hauteur maximale "HI"
- 🔥 = diminue les flammes à la hauteur minimale "LO"

NOTE : La flammes vont d'abord à la hauteur maximale avant de s'ajuster au niveau le plus bas.

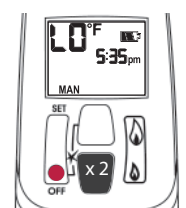
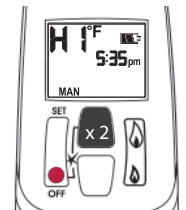
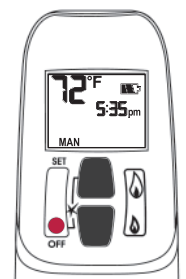

Appendice A - Guide de télécommande

Horloge °C/24-hre ou °F/12-hre

En mode MAN, pressez les boutons ● + 🔥 jusque le réglage désiré soit affiché

°F / 12-heure ↔ °C / 24-heure

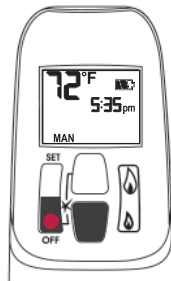

Réglez l'heure

L'heure affichée clignotera après :

- l'installation de la pile, ou
- lorsque vous appuyez sur 🔥 + 🔥

Pour régler l'heure, pressez les boutons :

🔥 = heure

🔥 = minutes

Pressez ● ou attendez pour retourner à MAN.

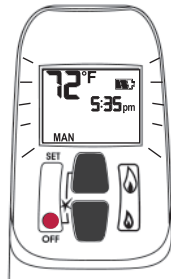

Modes d'opération

Tapez sur SET pour faire défiler les modes d'opération.

MAN > TEMP > Éclairage > Ventilateur >

TEMP > TIMER > MAN

NOTE : Pressez 🔥 ou 🔥 pour aller en mode MAN.

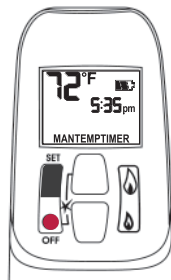

MAN Manuel

Ajustement manuel des flammes.



TEMP Température haute

Quand la veilleuse est allumée, la température est mesurée et comparée à la température programmée. Les flammes s'ajustent automatiquement pour atteindre la température programmée.



Éclairage d'ambiance

Non offert avec ce foyer.



Ventilateur

Allume, éteint et ajuste la vitesse du ventilateur.



Note : Pour éteindre le ventilateur, pressez 🔥 jusqu'à ce que les 4 barres disparaissent.

TEMP Température basse

Quand la veilleuse est allumée, la température de la pièce est mesurée et comparée à la température programmée. Les flammes s'ajustent automatiquement pour atteindre la température programmée.

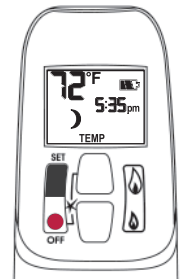

TIMER Minuterie

Quand la veilleuse est allumée, deux périodes de temps (P1 et P2) peuvent être programmées pour haute et basse températures et le foyer s'ajuste automatiquement.

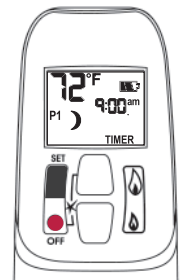

Note : La température réglée est affichée à toutes les 30 secondes.



Régles les paramètres pendant qu'ils clignotent sur l'écran.

Appendice A - Guide de télécommande

Ventilateur (lorsqu'installé)

Le ventilateur fonctionne à 4 vitesses, de basse (1 barre) à haute (4 barres).

Pressez SET pour aller à . L'icône ventilateur/vitesse clignote.

Réglez la vitesse avec les boutons :

 = augmente la vitesse.

 = diminue la vitesse et éteint le ventilateur quand les barres disparaissent.

Note : Huit secondes après avoir réglé le ventilateur, la manette va directement en mode TEMP. Le ventilateur s'allume 4 minutes après l'arrivée de gaz (de OFF ou veilleuse) à la vitesse maximale puis va à la vitesse montrée après 10 secondes. Le ventilateur arrête 10 minutes après l'arrêt de gaz lorsque le bouton de contrôle sur la soupape est à la position OFF.

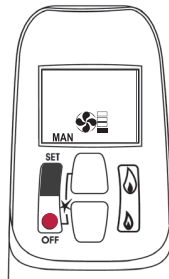

Températures Haute / Basse

Réglez la température haute.

Réglage par défaut :  TEMP 23 °C/74 °F

Pressez SET pour aller à  TEMP

Tenez SET jusqu'à ce que TEMP clignote.

Réglez la température haute  :

 = augmente la température.

 = réduit la température.

Pressez  ou attendez pour compléter le réglage.

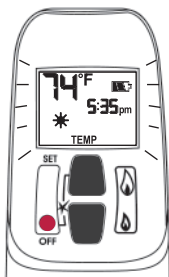

Réglez la température basse.

Réglage par défaut :  TEMP "-" (OFF)

Pressez SET pour aller à  TEMP

Tenez SET jusqu'à ce que TEMP clignote.

Réglez la température basse  :

 = augmente la température.



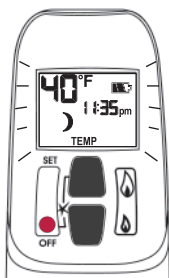

 = réduit la température.

Pressez  ou attendez pour compléter le réglage.



Réglez la minuterie

Deux périodes de minuterie peuvent être programmées entre minuit et 23 h 50 pour chaque cycle de 24-heure.

Périodes P1 et P2 doivent être réglées dans l'ordre suivant durant le cycle de 24-heure : **P1** , **P1** , **P2** , et **P2** .

 = période température haute



 = période température basse



Réglages par défaut :





Période 1 : **P1**  6 h 00 **P1**  8 h 00

Période 2 : **P2**  23 h 50 **P2**  23 h 50



Si **P1**  = **P1**  ou **P2**  = **P2** , la programmation est désactivée.

Pour laisser le foyer allumé toute la nuit, réglez **P2**  à 11 h 50 et **P1**  à 00 h 00.

Pour programmer une seule période, réglez **P1**  et **P1**  avec les heures désirées puis **P2**  et **P2**  avec la même heure que **P1** .

Pressez SET pour aller à **TIMER**.

Réglez l'heure P1 - haute température

Tenez SET jusqu'à ce que **P1**  soit affiché et clignote.

Réglez l'heure :

 = heure

 = minutes

Pressez  ou attendez pour compléter le réglage.

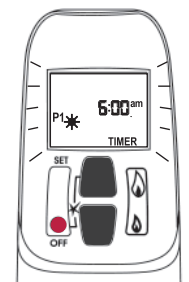

Réglez l'heure P1 - basse température.

Tenez SET jusqu'à ce que **P1**  soit affiché et clignote..

Réglez l'heure :

 = heure

 = minutes

Pressez  ou attendez pour compléter le réglage.

Appendice A - Guide de télécommande

Réglez les heures de haute et basse températures P2.

Répétez les mêmes étapes que le réglage de P1.

Lorsque tous les réglages sont complétés, pressez ● pour les sauvegarder.

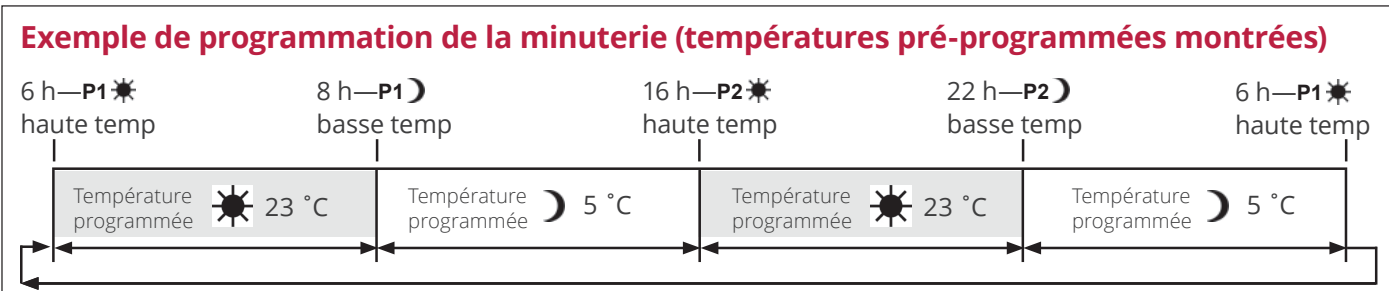

Mise en veilleuse automatiquement

8 heures sans mouvement

La soupape à gaz tournera en mode veilleuse (pilot) s'il n'y a aucun mouvement de son moteur pour une période de 8 heures.

Arrêt automatique

Faibles piles au récepteur. Quand les piles du porte-piles sont faibles, le foyer s'éteint complètement. Ceci ne s'applique pas quand le courant est interrompu.

Veilleuse sur demande (arrêt veilleuse 7 jours).

Cette caractéristique écologique évite la consommation de gaz durant une longue période d'inactivité. Quand l'appareil n'a pas fonctionné pour 7 jours le système éteint automatiquement la veilleuse. Cette caractéristique permet au consommateur de réaliser des gains de coût en éliminant automatiquement la consommation d'énergie durant les mois sans chauffage et d'utilisation limitée.

Indicateur de piles faibles



Mise en garde

NE PAS UTILISER de tournevis ou autre objet métallique pour enlever les piles du porte-piles. Ceci pourrait causer un court-circuit.

Manette : L'icône de pile faible  apparaît quand la pile a besoin d'être remplacée. Remplacez-la avec une pile alcaline de 9 V.

Porte-piles : Une série de bips fréquents pendant 3 secondes quand le moteur de la soupape tourne indiquent que les piles ont besoin d'être remplacées dans le porte-piles. Remplacez les piles par 4 piles alcalines AA 1.5 V.

Réinitialisation

La manette de télécommande et le récepteur sont programmés pour fonctionner ensemble. Dans un ou les deux devraient être remplacés, ils devront être réinitialisés pour fonctionner ensemble. Contactez le détaillant pour tous les détails.