

755CFK CIRCULATING FAN KIT

INSTALLATION and OPERATING INSTRUCTIONS

CSA approved for use only with:

Valor models 534, 535, 650, 738 (BU only), and 739

Note: This kit must be installed or serviced by a qualified installer, service agency or gas supplier. These instructions are to be used in conjunction with the main installation instructions for the above listed models.

WARNING: If these instructions are not followed exactly, a fire or explosion may result causing property damage, personal injury or loss of life.

GROUNDING: This power supply must be installed and grounded in accordance with local codes, or in the absence of local codes, with the current *Canadian Electrical Code* CSA C22.1. or in the USA the *National Electrical Code* ANSI/NFPA70 latest edition.

Description of System

The models listed above have been designed to accommodate the installation of an air circulation fan. Operated by a variable speed control and a thermally actuated switch, the fan is designed to boost the natural convection through the heater; this may be a desirable feature dependent on the fireplace location and room layout. The circulating fan may be installed before the heater installation or as a retrofit at a later date provided power is available at the fan location.

Operation

The fan is designed for automatic operation using a thermal switch. It takes approximately 10-15 minutes for the appliance to warm up and allow the switch to activate the fan. To operate the fan, rotate the speed control knob clockwise from OFF to HIGH. Further rotation will control the fan speed, once the automatic thermal switch has been activated. If the fire is turned off, the fan will continue to operate until the thermal switch cools, unless the speed control is manually turned to the OFF position. A switched power supply to the fan, with the switch conveniently located on the wall may be desirable.

Note: When the heater is operated at lower settings, the fan may cycle off and on repeatedly as the thermal switch temperature cannot be maintained due to the operation of the fan.

Should electrical power fail, the heater operation will remain unaffected.

Electrical Requirements

The fan kit requires a power supply of **120 Volts, 1 phase, 60 Hz. Full load current is less than 1 amp.**

Fan Kits Components

The complete 755CFK kit contains the following:

- Fan mounting assembly: fan mounting plate, fan retaining clamp, wing nut and washer;
- Fan and motor unit: wiring harness, speed control box, thermal sensor switch and 6 feet cord set;
- Screw and cable tie package;
- 3-piece air scoop (required for 738BV conventional vent units only).

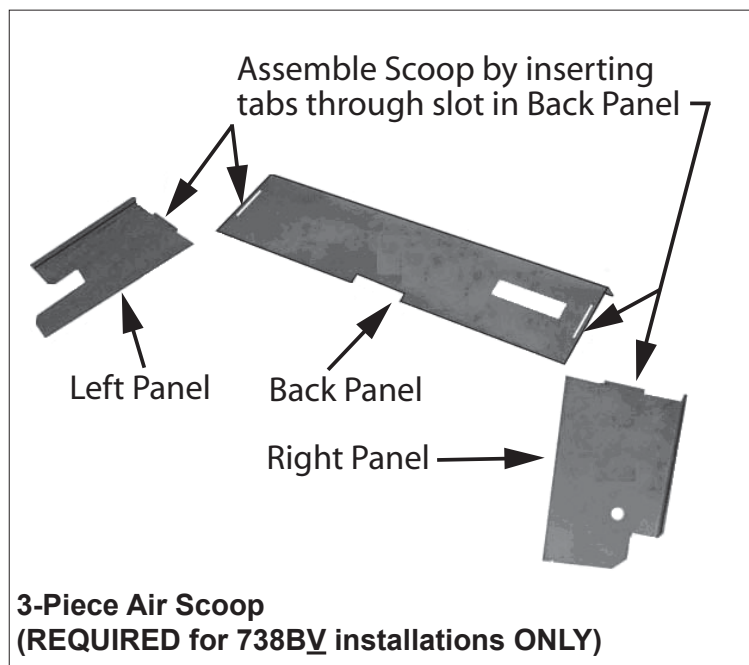
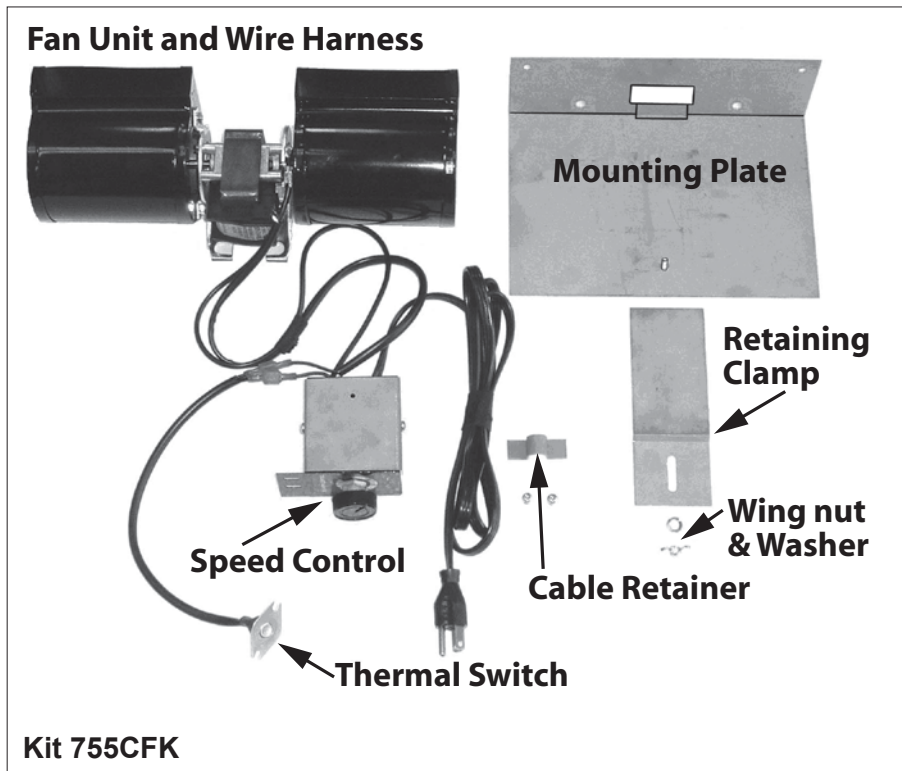

Installation—Valor Horizon models 534, 535, and H4 models 650

1. Remove the fireplace's front and set aside. (Refer to the front's installation instructions).
2. Shut off the gas supply to the fireplace and disconnect the gas supply line from the burner module.

3. Remove the window.
4. Remove the ceramic logs/rocks/panels from the firebox.

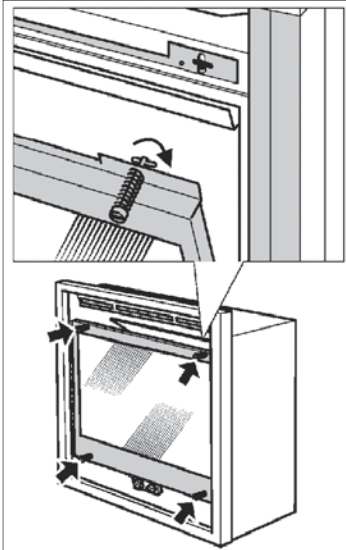
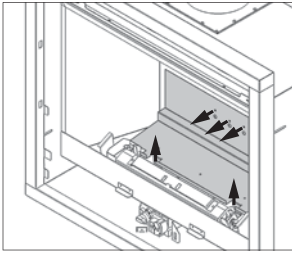

5. Remove the rear log support.
6. Remove the burner module (10 screws).

Note: Ensure that the metal base of the gas fireplace enclosure is evenly supported. If the metal base can flex up and down, it may be a source of vibration noise when the fan unit is in operation. **Now is the time to correct this.**

7. Fit the fan mounting plate to the inside back wall of the fan compartment, locating on the 2 holes provided and fasten with the 2 sheet metal screws provided.

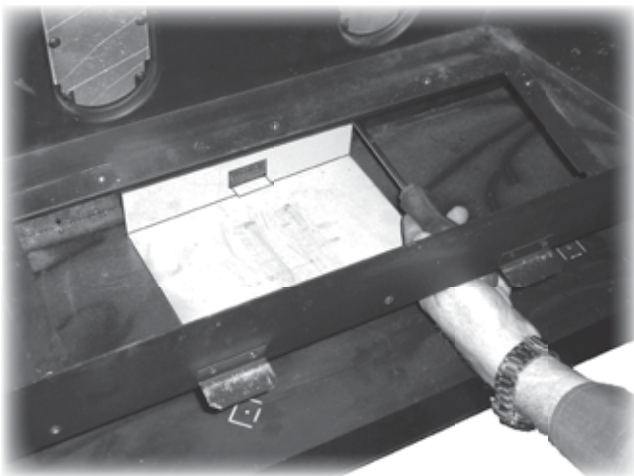

8. Place the fan unit on the fan mounting plate. Ensure that the fastening stud on the mount lies between the support legs of the fan and that the fan is pushed tight against the back of the fan compartment.

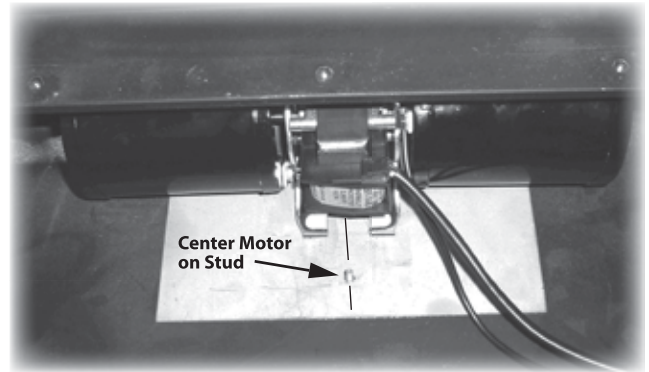

9. Fit the fan retaining clamp **under the tab** at the back of the mounting plate and **over the threaded stud**. Push the retaining clamp as far back as possible, then bring forward slightly to avoid the offset contacting the motor bracket. Fasten with wing nut and washer.

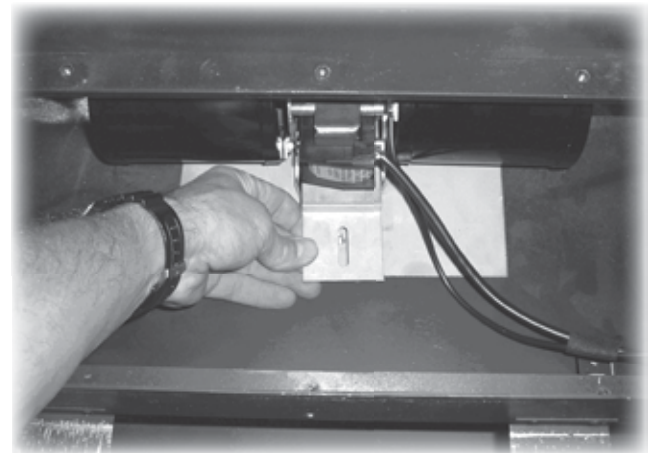

10. Feed the cord set through the clearance hole on the left-hand side of the liner box. **Hard wiring:** The cord set may be removed and replaced with shielded hard wiring between the speed control junction box and exterior of the appliance. A wiring diagram is shown on page 11 and is also located on the underside of the control box lid. This must be done by a qualified electrical installer in accordance with local codes.

11. Bend up the control box bracket. The bracket is flat when the unit is received. Screw the control box to the tab.

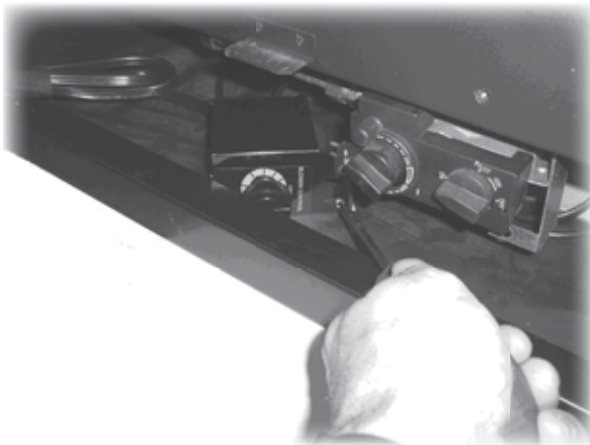
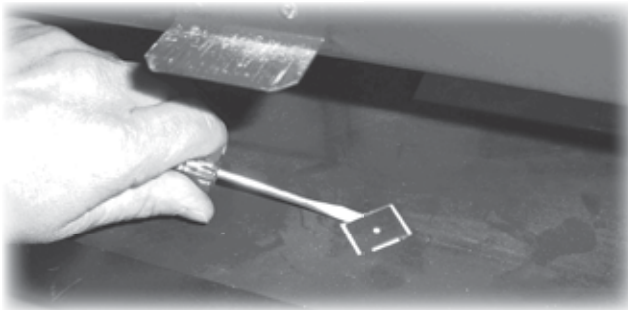

12. Use the “U” shaped self-adhesive cable retainer to hold the main wiring to the floor of the appliance. Position it approximately mid point between the speed control box and fan motor.

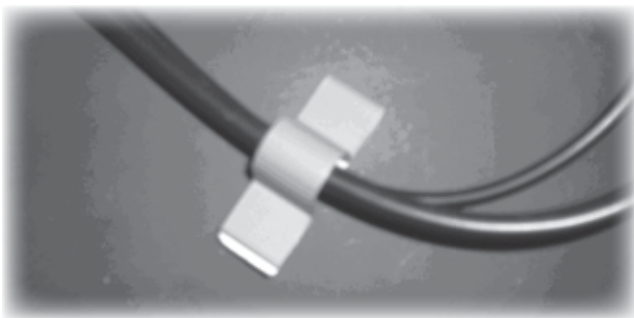

13. Mount the thermal sensor switch to the left **underside** of the burner module using the 2 sheet metal screws provided.
(These screws are already in the burner module and are typically factory installed from the top of the module plate.)

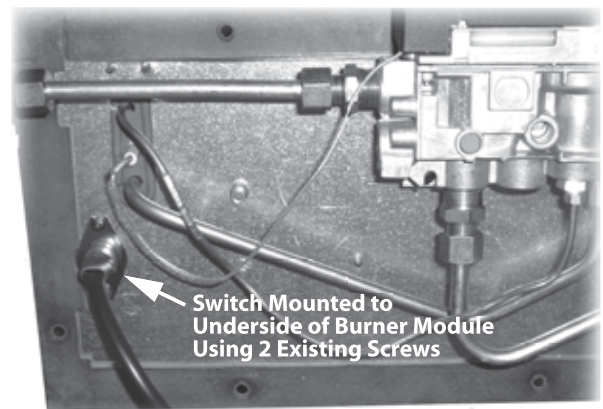
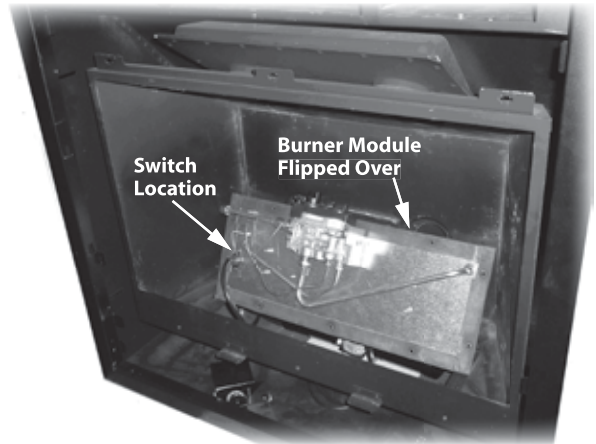

Note: It is possible to disconnect the thermal switch wire leads at the control box to facilitate easier assembly. It is important to ensure that the connections are held when pulling them apart, rather than pulling on the wire, which can result in damage to the connections. Ensure the connections are fully inserted when re-assembling them.

14. Re-assemble the fireplace by replacing the burner module, rear log support, ceramic firebrick, and log set in reverse order of steps 1 to 7 above.
15. The fan and controls are factory tested to ensure fan operation but, with the control box energized, check that the fan operates correctly. This will require letting the fireplace come up to operating temperature for approximately 10–15 minutes. Ensure that the variable speed control is turned to the ON position at HIGH.

Installation—Valor Legend G3 models 738BV and 739DV

(This kit CANNOT be installed on models 738BX)

1. Remove the fireplace's front and set aside. (Refer to the front's installation instructions).
2. Shut off the gas supply to the fireplace and disconnect the gas supply line from the burner module.
3. Remove the window unit.
4. Remove the ceramic logs from the firebox.
5. To avoid possible damage to the brick set, detach the top baffle from the firebox roof and remove the ceramic side bricks.
6. Remove the burner module (4 screws for the 738BV / 12 screws for the 739DV).

Note: Ensure that the metal base of the gas fireplace enclosure is evenly supported. If the metal base can flex up and down, it may be a source of vibration noise when the fan unit is in operation. **Now is the time to correct this.**

7. Fit the fan mounting plate to the inside back wall of the fan compartment, locating on the 2 holes in the back of the fireplace and fasten with the 2 sheet metal screws provided.

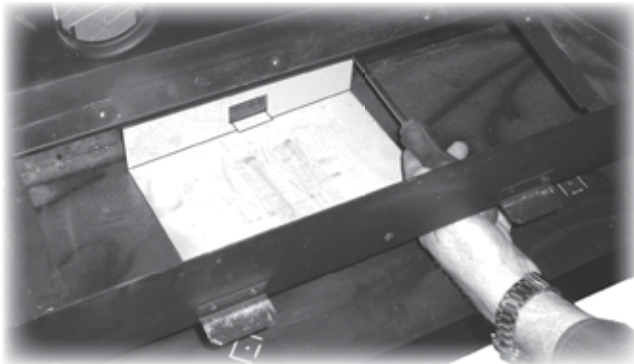

8. Place the fan unit on the fan mounting plate. It will be necessary to rotate the fan unit as it is put into position. Ensure that the fastening stud on the mount lies between the support legs of the fan and that the fan is pushed tight against the back of the fan compartment.

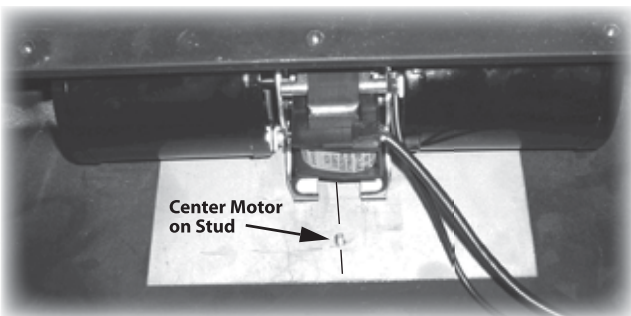

9. Fit the fan retaining clamp **under the tab** at the back of the mounting plate and **over the threaded stud**. Push the retaining clamp as far back as possible, then bring forward slightly to avoid the offset contacting the motor bracket. Fasten with wing nut and washer.

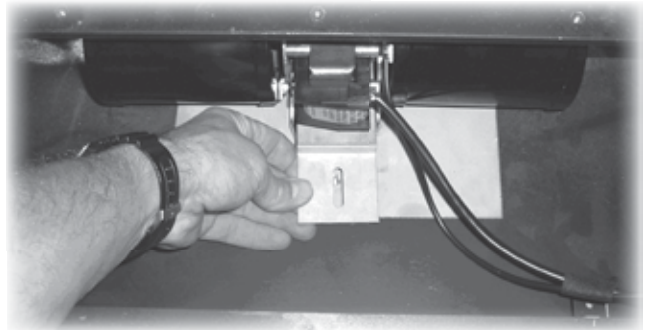

10. Feed the cord set through the clearance hole on the right-hand side of the liner box. **Hard wiring:** The cord set may be removed and replaced with shielded hard wiring between the speed control junction box and exterior of the appliance. A wiring diagram is shown on page 11 and is also located on the underside of the control box lid. This must be done by a qualified electrical installer in accordance with local codes.
11. Use the "U" shaped self-adhesive cable retainer to hold the main wiring to the floor of the appliance. Position it approximately mid-point between the speed control box and fan motor.

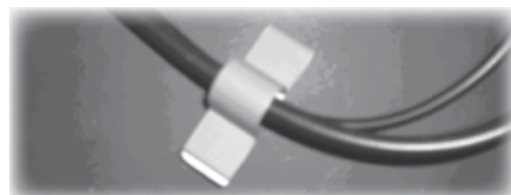

12. Bend up the control box bracket. The bracket is flat when the unit is received, and should be bent up **before** installing the air scoop to 738 units as described below. Screw the control box to the tab after the burner module is reinstalled and the wires reconnected.

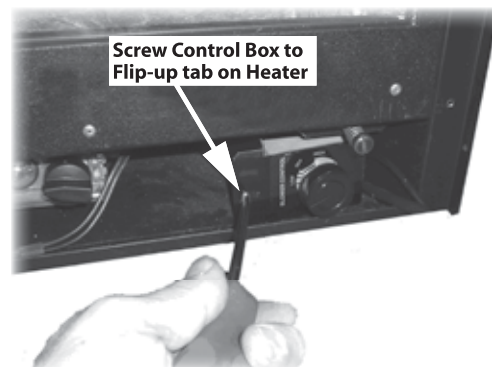

For installation on 738BV, go to next step.
For installation on 739DV, go to step 14.

13. 738BV ONLY

All 738BV units require an air scoop or cowling to isolate the fan compartment from the burner air supply. The 739DV units do not require an air scoop.

- Assemble the 3-piece air scoop by inserting the tabs on the side panels into the slots in the rear panel.

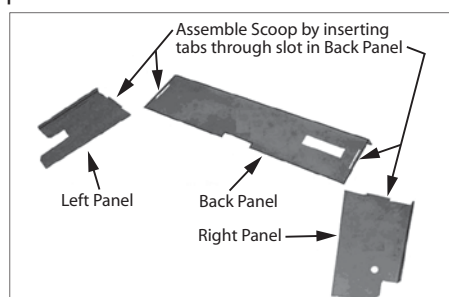

- Disconnect the thermal switch from the wire harness and mount to the underside of the burner module as shown below.

Note: Ensure that the connections are held when pulling them out, rather than pulling on the wire, to avoid damage to the connections. Ensure the connections are fully inserted when re-assembling them.

- Thread thermal switch wires through the hole in the right hand side of the air scoop and fasten the scoop to the underside of the burner module with 5 screws.

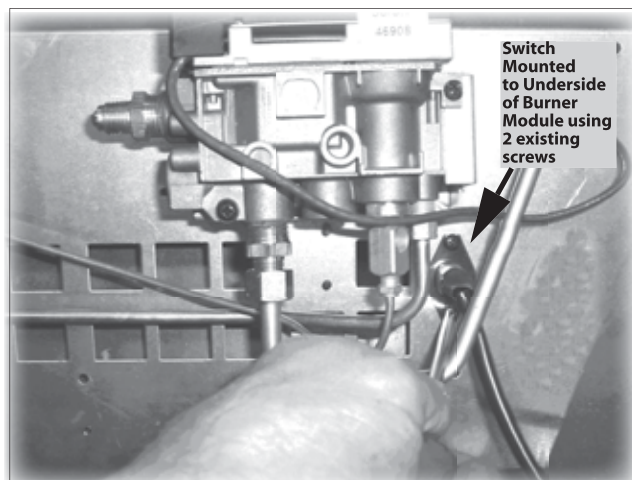
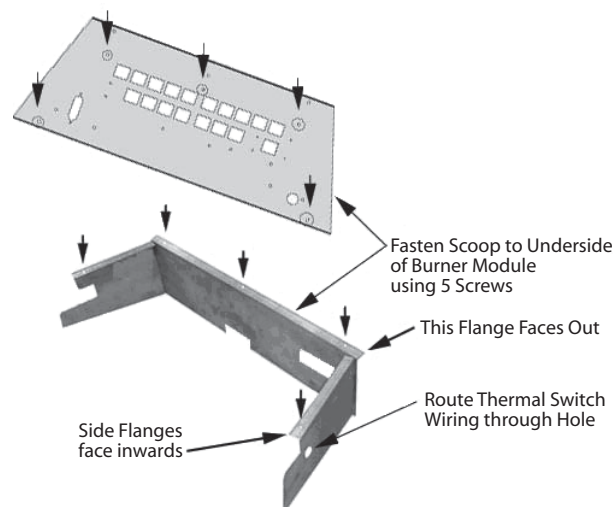

Thermal switch position under the burner (738BV and 739DV)

14. 739DV ONLY

Mount the thermal sensor switch to the right **underside** of the burner module using the 2 sheet metal screws provided as shown above. (These screws are already in the burner module and are typically factory installed from the top of the module plate.) **Note: It is necessary to disconnect the thermal switch wire leads at the control box to facilitate easier assembly. Ensure that the connections are held when pulling them out, rather than pulling on the wire, to avoid damage to the connections. Ensure the connections are fully inserted when re-assembling them.**

- Re-assemble the fireplace by replacing the burner module, rear log support, ceramic bricks and log set in reverse order of steps 1 to 6 above.
- The fan and controls are factory tested to ensure fan operation but, with the control box energized, check that the fan operates correctly. This will require letting the fireplace come up to operating temperature for approximately 10–15 minutes. Ensure that the variable speed control is turned to the ON position at HIGH.

Installation—Valor Legend G3 models 739IL and IR (2 methods)

(This kit CANNOT be installed on models 738BX)

Method A—Installing from the rear of the appliance

Method A—Overview

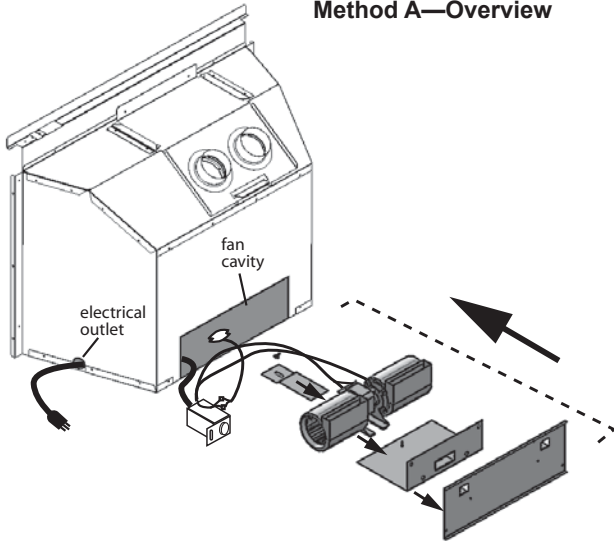

1. Remove the plate at the bottom rear of the appliance (7 screws).



2. Fix the fan mounting plate to the rear plate (2 screws).

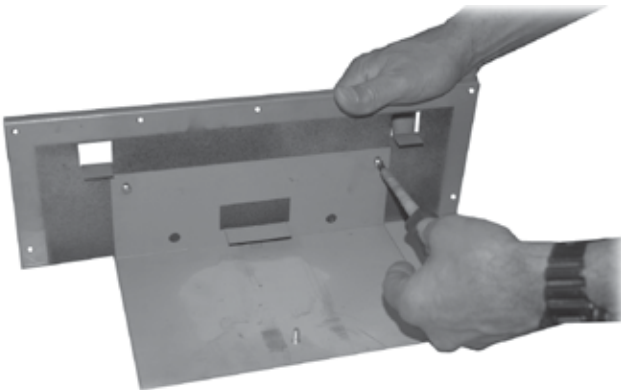

3. Place the fan on the fan mounting plate as far back as possible. Center it in width so that the fastening stud on the mounting plate lies between the fan's support legs. The fan should rest against the two tabs of the rear panel.



4. Slide the mounting bracket under the fan between the support legs. Check the position of the bracket behind the fan and make sure that the bracket locates under the tab of the mounting plate to avoid rattling noise when the fan is working.

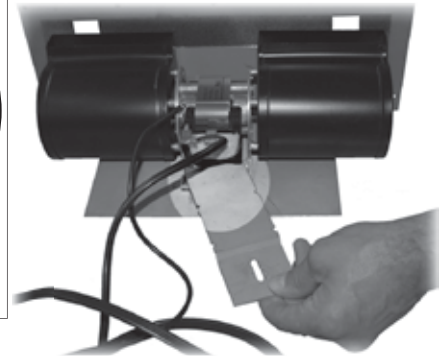
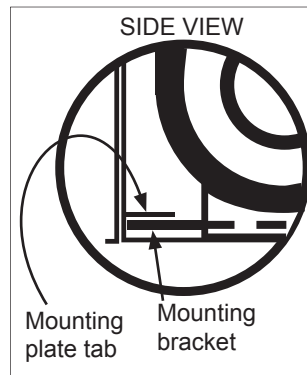

5. Fasten the mounting bracket with the wing nut provided.
6. Connect the thermal switch to the fan speed control box.

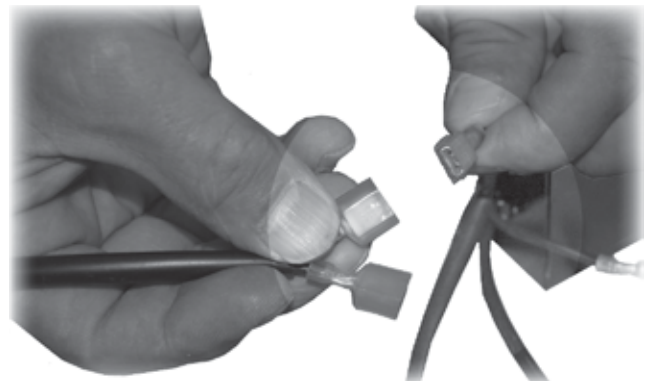

7. From the rear of the appliance, find the thermal switch fixing bracket located under the burner behind the valve. Slide the thermal switch in the bracket. If the bracket tabs are too tight, open them up with a screwdriver's blade.

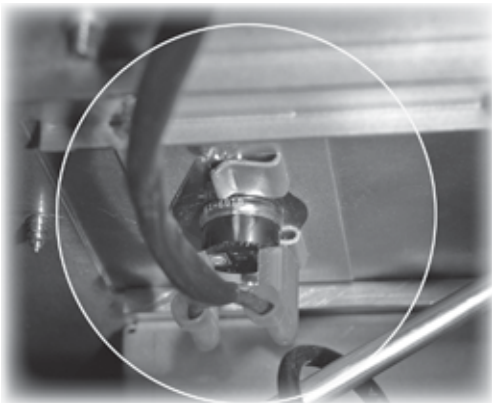
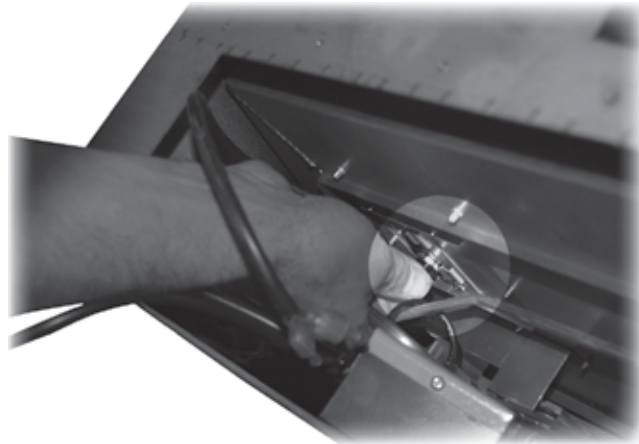
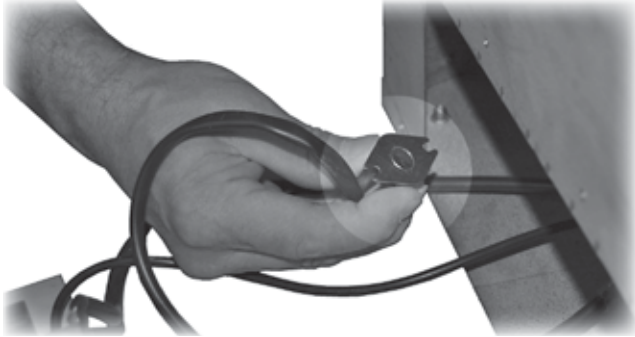

8. Thread the fan's electrical cord into the firebox and out through the appliance's side access hole.

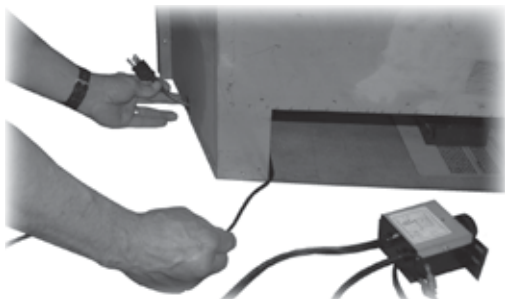

9. Slide the control box forward in the firebox between the valve and the firebox wall.
10. Insert the fan and fix the rear plate to the appliance's rear panel (7 screws).



11. Finish the installation of the fireplace following the appliance's installation manual.
12. From the front of the appliance, pull up the fixing tab from the bottom of the appliance located at the right of the valve.

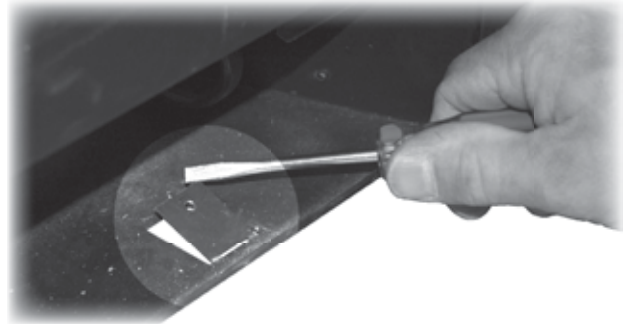

13. Fasten the control box tab to the fixing tab with a screw.

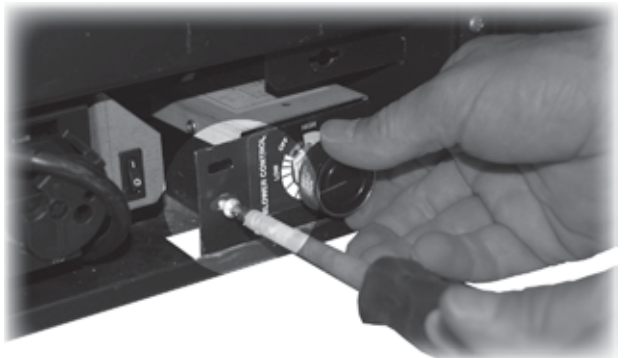

14. Plug the electrical cord to a wall outlet.
15. The fan and controls are factory tested to ensure fan operation but, with the control box energized, check that the fan operates correctly. This will require letting the fireplace come up to operating temperature for approximately 10–15 minutes. Ensure that the variable speed control is turned to the ON position at HIGH.

Method B—Installing from the front of the appliance

Method B—Overview

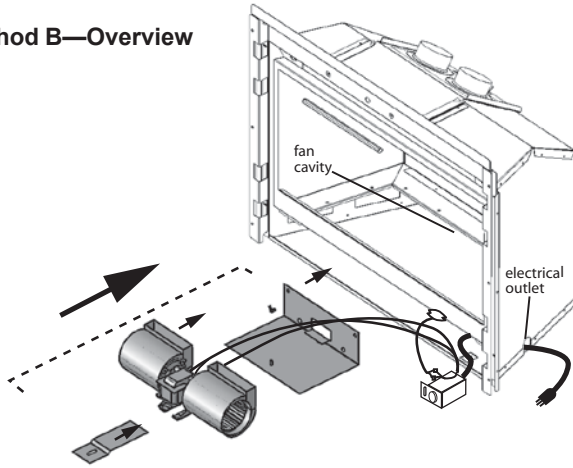

1. Remove the fireplace's front and trim and set aside. (Refer to the front's installation instructions).
2. Shut off the gas supply to the fireplace and disconnect the gas supply line from the burner module.
3. Remove the window unit.
4. Remove the fuel bed and the liner panels from the firebox.
5. Remove the log support (4 screws) and the burner module (12 screws).

Note: Ensure that the metal base of the gas fireplace enclosure is evenly supported. If the metal base can flex up and down, it may be a source of vibration noise when the fan unit is in operation. **Now is the time to correct this.**

6. Fit the fan mounting plate to the inside back wall of the fan compartment, aligning with the 2 holes in the back of the firebox and fasten with the 2 sheet metal screws provided.



7. Place the fan unit on the fan mounting plate. Ensure that the fastening stud on the mount lies between the support legs of the fan and that the fan is pushed tight against the back of the fan compartment.

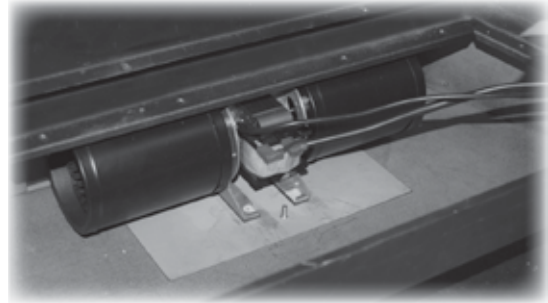

8. Slide the mounting bracket under the fan between the support legs. *Check the position of the bracket behind the fan and make sure that the bracket locates under the tab of the mounting plate to avoid rattling noise when the fan is working.*

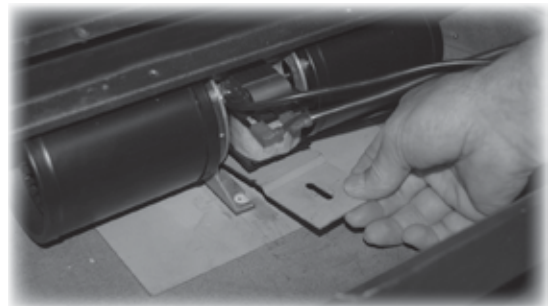

9. Fasten the mounting bracket with the wing nut provided.

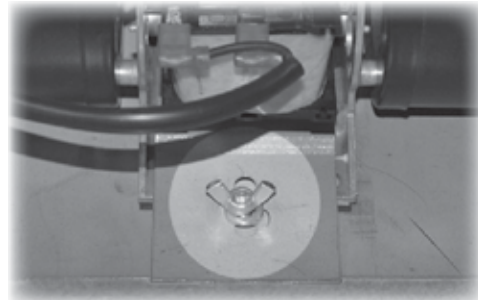

10. Connect the thermal switch to the fan speed control box.

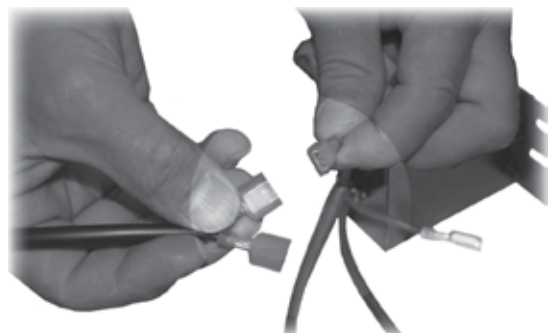

11. Thread the fan's electrical cord out of the firebox through the appliance's side access hole.



12. At the front of the appliance, pull up the fixing tab from the bottom right hand side of the appliance.

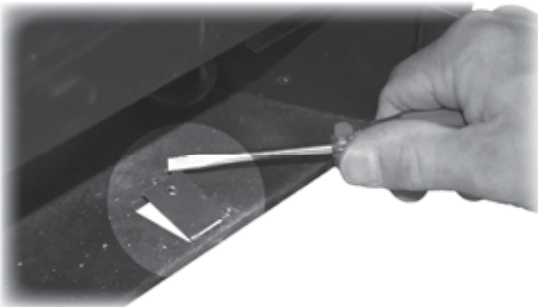

13. Fasten the control box tab to the fixing tab with a screw.

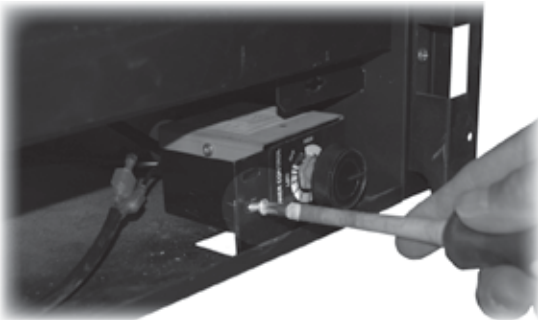

14. Fasten the fan wires to the bottom of the firebox with the cable retainer supplied.



15. Under the burner module plate, right behind the valve, there is a small bracket with two clips. Slide the thermal switch in the bracket. If the bracket clips are too tight, open them up with a screwdriver's blade.

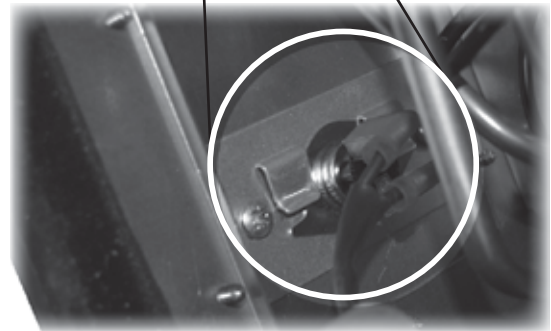
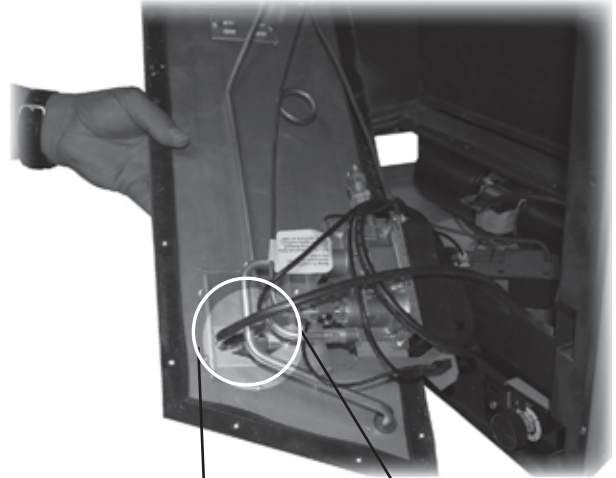

16. Reinstall the burner making sure the wiring of the fan is out of the way (12 screws).
17. Plug the electrical cord to a wall outlet.
18. Reinstall the log support (4 screws), the liner panels, the fuel bed and the window.
19. The fan and controls are factory tested to ensure fan operation but, with the control box energized, check that the fan operates correctly. This will require letting the fireplace come up to operating temperature for approximately 10–15 minutes. Ensure that the variable speed control is turned to the ON position at HIGH.

Maintenance

This fan does not require any regular maintenance or lubrication; however, periodic cleaning of the unit compartment to remove household lint will help to maintain peak performance and extend the fan life.

This space can be accessed by opening the lower door or removing the front. Using a crevice tool on the end of a vacuum cleaner hose, carefully clean the bottom area of the fireplace liner box, paying particular attention to the area under the burner box base.

Should the fan require additional servicing, it must be done by a qualified gas appliance service person.

Over time, it may be useful to clean the fan blades themselves for dust accumulation. To do this, it is necessary to remove the burner assembly. This must be done by a qualified gas appliance service person.

Wiring Diagram

Warning—Electrical Grounding Instructions

This appliance is equipped with a three-prong (grounded) plug for your protection against shock hazard and must only be plugged directly into a properly grounded three-prong receptacle. Do not cut or remove the grounded prong from this plug. Alternatively, it may be hard wired by a qualified electrical installer.

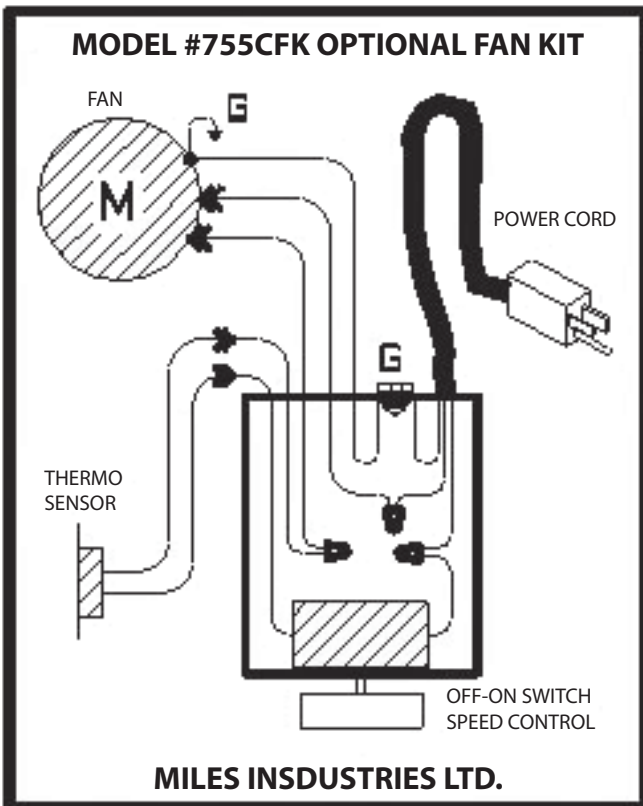

Electrical Schematic

PLEASE LEAVE INSTALLATION AND OPERATING INSTRUCTIONS WITH THE HOMEOWNER.

LIMITED WARRANTY POLICY

Miles Industries Ltd. warrants all components of the model 755CFK Circulating Fan Kit for a period of one year from the date of purchase against defects in materials or workmanship. This warranty covers only the cost of defective parts and applies only to the original consumer purchaser. The replacement of defective parts by Miles Industries Ltd. will be without charge during the warranty period. This warranty does not extend to (1) components damaged by accident, neglect, misuse, abuse, alteration, and negligence of others, including the installation thereof by unqualified installers (2) the costs of removal, reinstallation or transportation of defective parts or (3) incidental or consequential damages.

THIS WARRANTY IS EXPRESSLY IN LIEU OF ALL OTHER WARRANTIES, EXPRESSED OR IMPLIED, INCLUDING THE WARRANTY OF MERCHANTABILITY OF FITNESS FOR PURPOSE AND OF ALL OTHER OBLIGATIONS OR LIABILITIES. MILES INDUSTRIES LTD. DOES NOT ASSUME, NOR HAS IT AUTHORIZED ANY PERSON INCLUDING ITS SALES REPRESENTATIVES TO ASSUME FOR IT, ANY OTHER OBLIGATION OR LIABILITY IN CONNECTION WITH THE SALE OR USE OF THE MODEL 755CFK CIRCULATING FAN KIT.

A qualified installer, in accordance with the instructions supplied must install the model 755CFK Circulating Fan Kit. The defective components should be returned at your expense to the dealer from where the product was purchased or authorized service agent. The sales invoice evidencing proof of purchase and date of purchase must accompany any components returned for warranty repair/replacement. Miles Industries Ltd. reserves the right to repair and return any defective component.

Manufactured for/by and distributed in Canada and USA by

Miles Industries Ltd.

190–2255 Dollarton Hwy., North Vancouver, BC, Canada V7H 3B1

Tel. 604-984-3496 Fax 604-984-0246

www.valorfireplaces.com

© 2009, Miles Industries Ltd. All rights reserved.

VENTILATEUR POUR CIRCULATION D'AIR 755CFK

GUIDE D'INSTALLATION ET D'OPÉRATION

Homologué par la CSA pour usage exclusif avec les modèles
534, 535, 650, 738 (B_V seulement), et 739 de Valor

Note : Ce kit doit être installé et entretenu par un installateur qualifié, une agence de service certifiée ou un fournisseur de gaz. Ces instructions doivent être utilisées conjointement avec les instructions d'installation des modèles mentionnés ci-haut.

MISE EN GARDE : Si les instructions fournies dans le présent guide ne sont pas suivies à la lettre, un feu ou une explosion pourraient résulter et causer des dommages matériels, des blessures ou la mort.

MISE À LA TERRE : La prise de courant utilisée pour brancher cet appareil doit être installée et mise à la terre conformément aux codes locaux et, en l'absence de codes locaux, elle doit être conforme à la version courante du *Code canadien de l'électricité* CSA C22.1 ou, aux États-Unis, à la version courante du *National Electrical Code* ANSI/NFPA 70.

Description du système

Les modèles de foyers mentionnés ci-dessus ont été conçus pour permettre l'installation facultative d'un ventilateur de circulation d'air. Avec son contrôleur de vitesse variables et son interrupteur thermique, ce ventilateur augmente la convection naturelle du foyer; cette option peut être souhaitable selon l'emplacement du foyer. Le ventilateur peut être installé au moment de l'installation du foyer ou à une date ultérieure lorsque le branchement au courant électrique est accessible de la position du ventilateur.

Fonctionnement

Ce ventilateur fonctionne automatiquement à l'aide d'un interrupteur thermique. Il faut approximativement 10 à 15 minutes pour réchauffer l'appareil et permettre à l'interrupteur d'actionner le ventilateur. Pour faire fonctionner le ventilateur, tournez le bouton de commande dans le sens horaire de *OFF* à *HIGH*. Lorsque l'interrupteur thermique est actionné, continuez à tourner le bouton pour régler la vitesse. Si le foyer est éteint, le ventilateur continuera de fonctionner jusqu'à ce que l'interrupteur thermique refroidisse à moins que le ventilateur soit éteint en tournant manuellement le bouton de commande à la position *OFF*. L'installation d'un interrupteur marche-arrêt mural pour le ventilateur peut être souhaitable.

Note : Lorsque le foyer fonctionne au réglage bas, le ventilateur peut s'allumer et s'éteindre de façon intermittente. Ceci est causé par le changement de température de l'interrupteur thermique lorsque le ventilateur fonctionne.

En cas de panne d'électricité, le fonctionnement du foyer ne sera pas affecté.

Exigences électriques

Le ventilateur doit être branché dans une prise de courant de **120 Volts, 1 phase, 60 Hz**. L'intensité de la charge pleine est de moins de 1 ampère.

Contenu du kit

Le kit 755CFK comprend les éléments suivants :

- Le kit d'assemblage du ventilateur, incluant la plaque de montage et le support de rétention avec écrou à oreilles et rondelle.
- Le ventilateur, incluant le harnais de connexion, la boîte du contrôleur de vitesses, l'interrupteur thermique et un cordon d'alimentation électrique de six pieds.
- Vis et serre-fil.
- Déflecteur d'air en trois morceaux (exigé pour le foyer 738BV à évent conventionnel seulement).

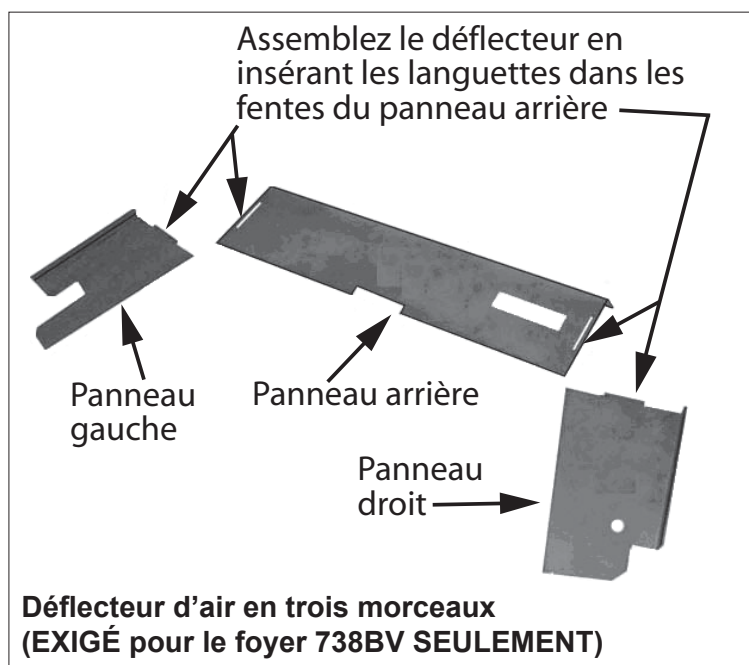
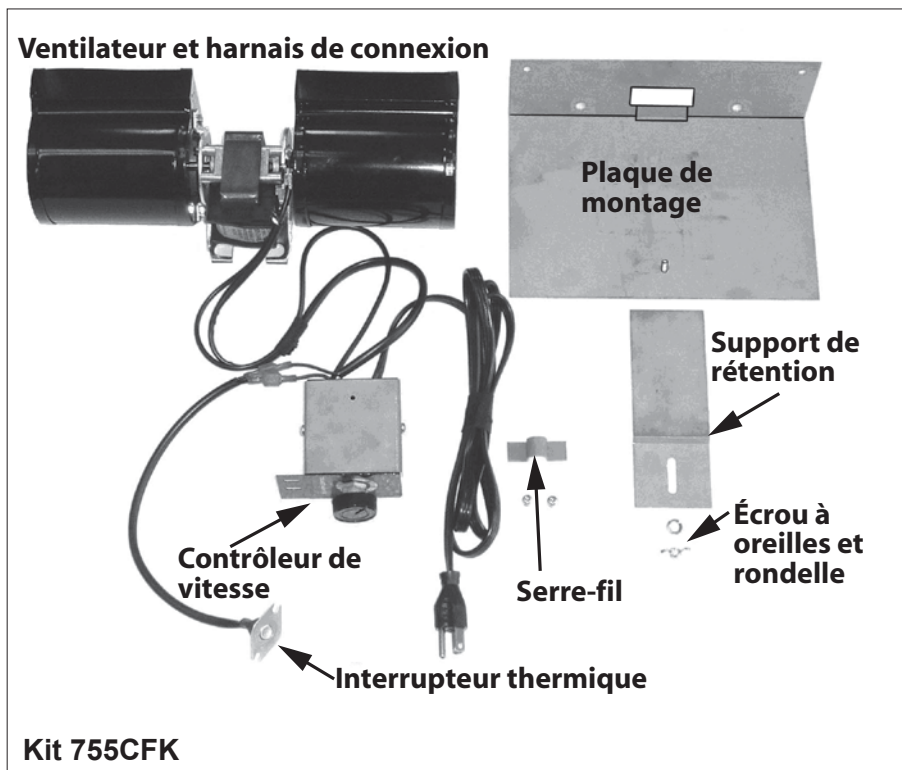

Installation—modèles Valor Horizon 534, 535, et H4 650

1. Enlevez la devanture du foyer et mettez-la de côté. (Consultez le guide d'installation de la devanture).
2. Arrêtez l'alimentation de gaz au foyer et débranchez le conduit d'alimentation de gaz au module du brûleur.
3. Enlevez la fenêtre.
4. Enlevez les bûches/pierres/panneaux de la boîte de foyer.
5. Enlevez le support de bûche arrière.

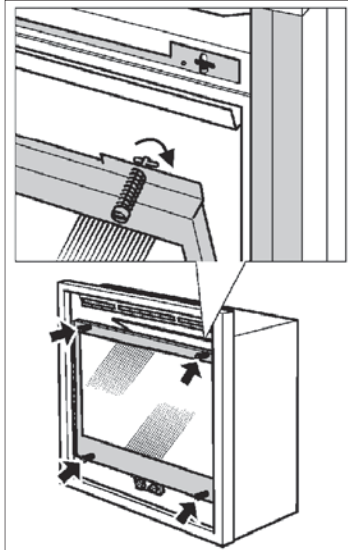
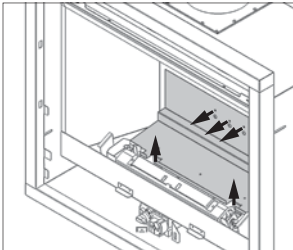

6. Enlevez le module du brûleur (10 vis).

Note : Assurez-vous que la base de l'appareil est à niveau et bien supportée. Si la base peut plier d'une quelconque façon, le ventilateur sera bruyant lors de son fonctionnement. **C'est maintenant le temps de corriger cette situation.**

7. Placez la plaque de montage du ventilateur contre la paroi arrière de sa cavité en alignant les trous de fixation et vissez la plaque avec les 2 vis à métaux fournies.



8. Placez le ventilateur sur la plaque de montage. Assurez-vous que la cheville de fixation sur la plaque est située entre les montants du ventilateur et que celui-ci repose contre la paroi arrière de la cavité.

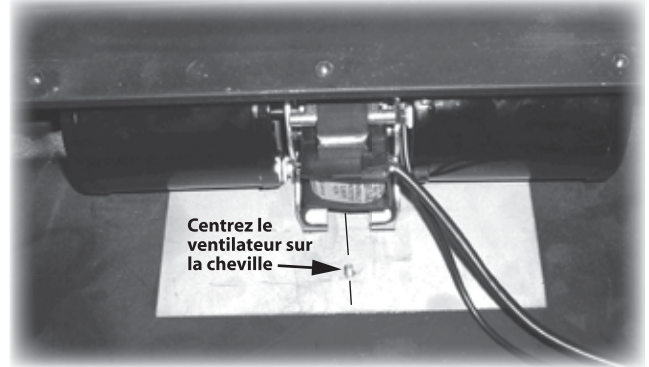

9. Placez le support de rétention sur la cheville de façon à ce que sa partie longue couvre les montants du ventilateur et qu'elle soit le plus loin possible vers l'arrière. Fixez-le avec l'écrou à oreilles et la rondelle.

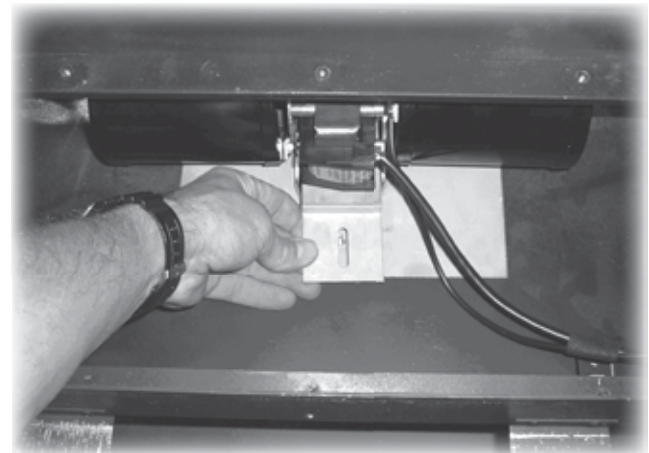

10. Passez le cordon électrique dans le trou d'accès du côté gauche de l'appareil.
Branchement direct : Le cordon électrique peut être enlevé et remplacé par un branchement direct gainé, entre la boîte du contrôleur de vitesses et l'extérieur de l'appareil. Un schéma des connexions est montré à la page 23 ou sur la boîte de contrôle. Cette procédure doit être effectuée par un électricien qualifié selon les codes locaux.

11. À l'aide d'une lame, soulevez et pliez la languette qui se trouve au fond de l'appareil. Fixez la boîte de contrôle à cette languette avec la vis fournie.

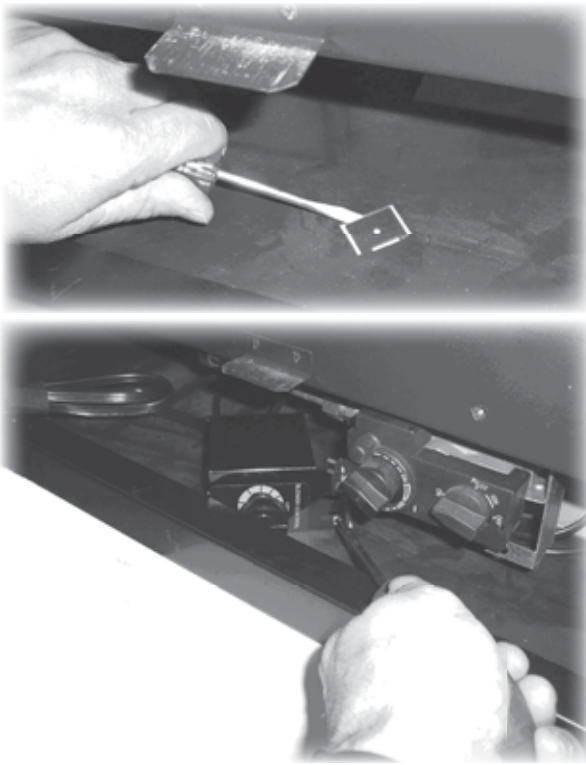

12. Utilisez un serre-fil autocollant pour maintenir les fils au fond de l'appareil. Placez-le approximativement à mi-chemin entre la boîte de contrôle et le ventilateur.

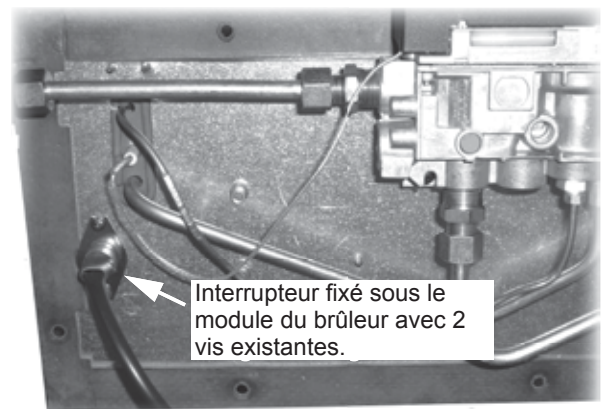
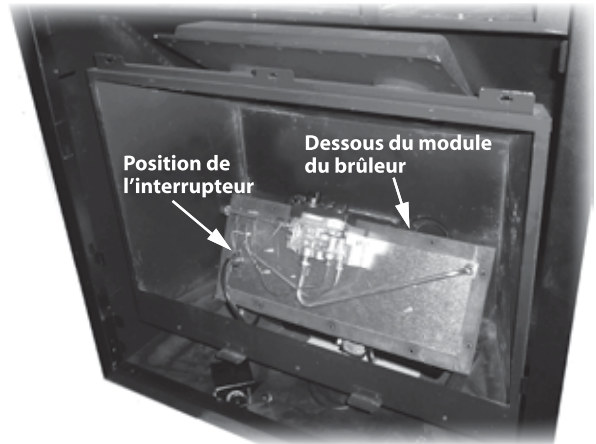
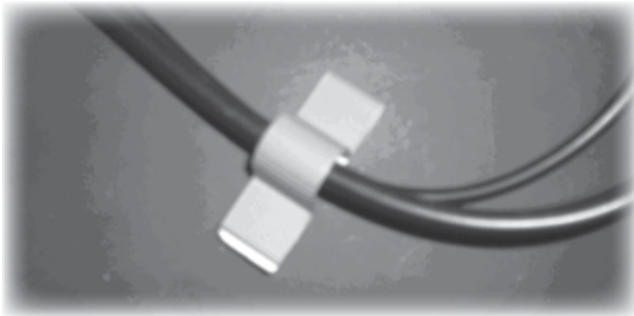

13. Fixez l'interrupteur thermique à la gauche **sous** le module du brûleur à l'aide de 2 vis à métaux fournies. (Ces vis sont insérées sur le dessus de la plaque du module du brûleur à l'usine.)
Note : Il est possible de débrancher les fils de l'interrupteur thermique à la boîte de contrôle pour faciliter l'assemblage. NE tirez pas sur le fil pour débrancher les connexions de l'interrupteur afin de ne pas les endommager. Lorsque vous rebranchez les connexions, assurez-vous qu'elles soient rebranchées bien à fond.
14. Remplacez dans le foyer le module du brûleur, le support de bûche arrière, les panneaux et les bûches de céramique dans l'ordre inverse dans lequel ils ont été enlevés.
15. Le ventilateur et ses contrôles sont testés à l'usine pour en assurer le bon fonctionnement. Cependant, avec la boîte de contrôle mise sous tension, vérifiez l'opération du ventilateur en faisant fonctionner le foyer de 10 à 15 minutes. Assurez-vous que le bouton de contrôle de vitesses soit allumé et réglé en position *HIGH*.

Installation—modèles Valor Legend G3 738BY et 739DV seulement (Ce kit NE PEUT être installé sur les modèles 738BX)

1. Enlevez la devanture du foyer et mettez-la de côté.
(Consultez le guide d'installation de la devanture).
2. Arrêtez l'alimentation de gaz au foyer et débranchez le conduit d'alimentation de gaz au module du brûleur.
3. Enlevez la fenêtre.
4. Enlevez les bûches de céramique.
5. Afin d'éviter d'endommager les panneaux de brique, enlevez le déflecteur du haut et enlevez les panneaux.
6. Enlevez le module du brûleur (4 vis pour le 738BV ou 12 vis pour le 739DV).

Note : Assurez-vous que la base de l'appareil est à niveau et bien supportée. Si la base peut plier d'une quelconque façon, la vibration créée par le ventilateur en fonction sera bruyante. **C'est maintenant le temps de corriger cette situation.**

7. Placez la plaque de montage du ventilateur contre la paroi arrière de la cavité en l'alignant aux trous de fixation et vissez la plaque avec deux vis à métaux fournies.

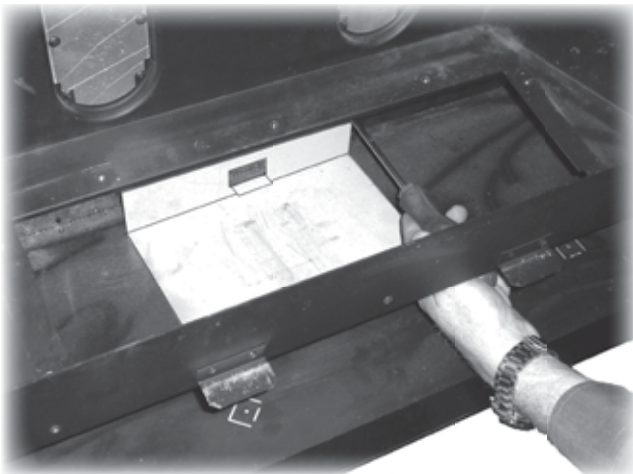

8. Placez le ventilateur sur la plaque de montage. Il est nécessaire de le tourner pour le placer. Assurez-vous que la cheville de fixation sur la plaque est située entre les montants du ventilateur et que celui-ci repose contre la paroi arrière de la cavité.

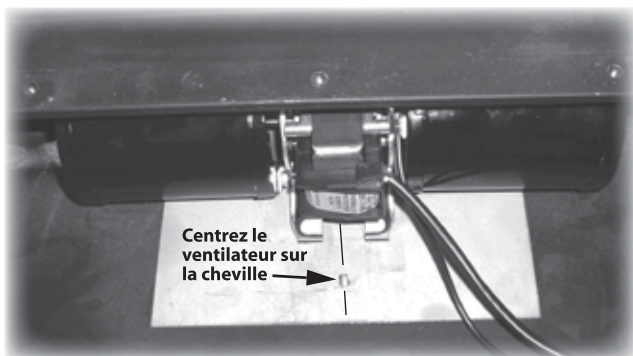

9. Placez le support de rétention **sous la languette** de la plaque de montage à l'arrière **et sur la cheville**. Poussez le support le plus loin possible et ramenez-le de quelques millimètres afin qu'il ne touche pas les montants. Fixez le support à l'aide de l'écrou à oreilles et la rondelle.

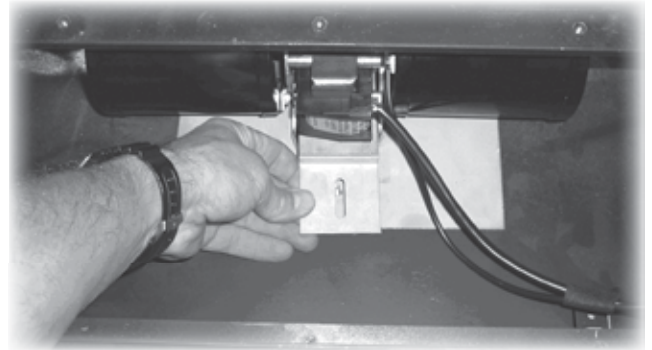

10. Faites passer le cordon électrique dans le trou d'accès de la paroi droite de l'appareil.
Branchement direct : Le cordon électrique peut être enlevé et remplacé par un branchement direct gainé entre la boîte de contrôle et l'extérieur de l'appareil. Un schéma des connexions est montré à la page 23 de même que sur la boîte de contrôle. Cette procédure doit être effectuée selon les codes locaux par un électricien qualifié.
11. Utilisez le serre-fil autocollant fourni pour fixer les fils au fond de l'appareil. Placez-le approximativement à mi-chemin entre la boîte de contrôle et le ventilateur.



12. À l'aide d'une lame, soulevez et pliez la languette qui se trouve au fond de l'appareil. Faites ceci **avant** l'installation du déflecteur d'air si le ventilateur doit être installé dans un 738BV. Fixez la boîte de contrôle à cette languette avec la vis fournie.

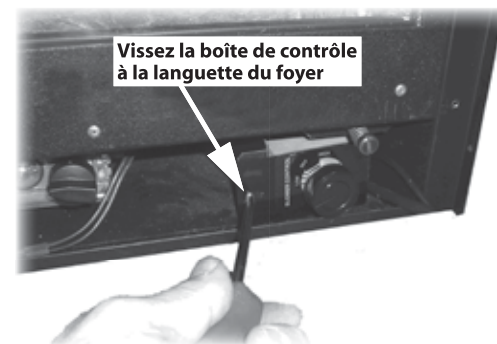

Pour modèles 738BV, passez à l'étape suivante.
 Pour modèles 739DV, passez à l'étape 14.

13. 738BV seulement

Le modèle 738BV doit être muni d'un déflecteur ou capot afin d'isoler la cavité du ventilateur de l'alimentation d'air du brûleur. Le modèle 739DV ne nécessite pas de déflecteur.

- Assemblez les 3 pièces du déflecteur d'air en insérant les crochets des panneaux de côtés dans les fentes du panneau arrière.

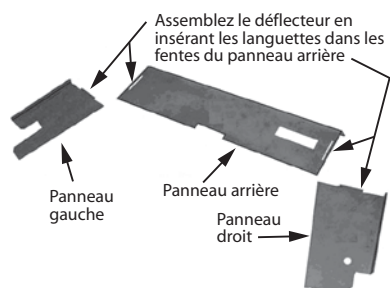

- Débranchez l'interrupteur thermique de la boîte de contrôle et montez-le sous le module du brûleur, derrière la soupape à l'aide de 2 vis à métaux fournies, tel qu'indiqué ci-contre. (Ces vis sont installées à l'usine sur le dessus du module.)
Note : NE tirez pas sur le fil pour débrancher les connexions de l'interrupteur afin de ne pas les endommager. Lorsque vous rebranchez les connexions, assurez-vous qu'elles soient rebranchées bien à fond.
- Faites passer les fils de l'interrupteur thermique dans le trou sur le panneau droit du déflecteur et fixez le déflecteur sous le module du brûleur avec 5 vis.

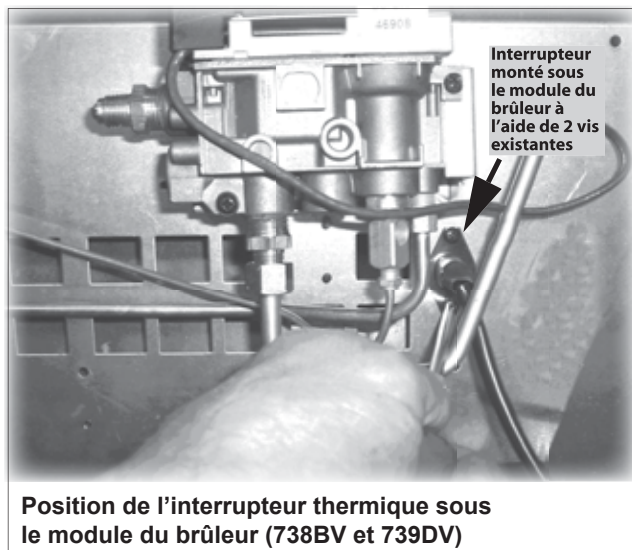
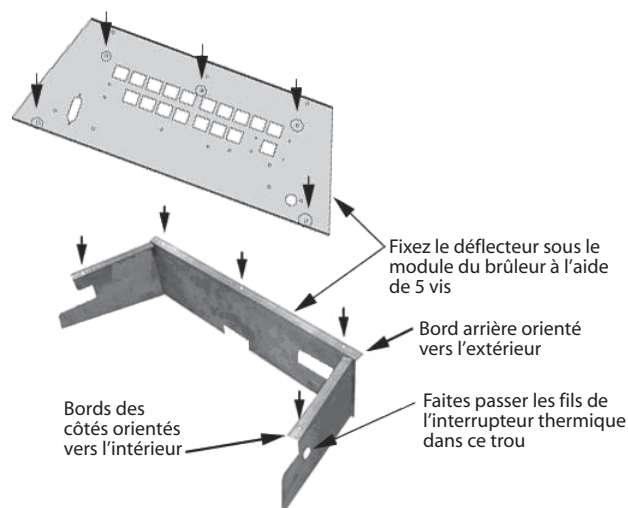

14. 739DV seulement

Fixez l'interrupteur thermique à la droite **sous** le module du brûleur avec les 2 vis à métaux fournies tel qu'indiqué ci-dessus. (Ces vis sont installées à l'usine sur le dessus du module).

Note : Il peut être nécessaire de débrancher les fils de l'interrupteur thermique à la boîte de contrôle pour faciliter l'assemblage. NE tirez pas sur le fil pour débrancher les connexions de l'interrupteur afin de ne pas les endommager. Lorsque vous rebranchez les connexions, assurez-vous qu'elles soient rebranchées bien à fond.

- Replacez le module du brûleur dans le foyer.
- Rebranchez les connexions de l'interrupteur thermique à la boîte de contrôle si elles ont été débranchées.
- Réinstallez le support de bûche arrière, les panneaux et bûches de céramique dans l'ordre inverse dans lequel ils ont été enlevés (étapes 1 à 6 ci-dessus).
- Le ventilateur et ses contrôles sont testés à l'usine pour en assurer le bon fonctionnement. Cependant, avec la boîte de contrôle mise sous tension, vérifiez l'opération du ventilateur en faisant fonctionner le foyer de 10 à 15 minutes. Assurez-vous que le bouton de contrôle de vitesses du ventilateur soit allumé et réglé à la position *HIGH*.

Installation—modèles Valor Legend G3 739IL et 739IR seulement (2 méthodes) (Ce kit NE PEUT être installé sur les modèles 738B~~X~~)

Méthode A—Installation de l'arrière de l'appareil

Méthode A—Concept

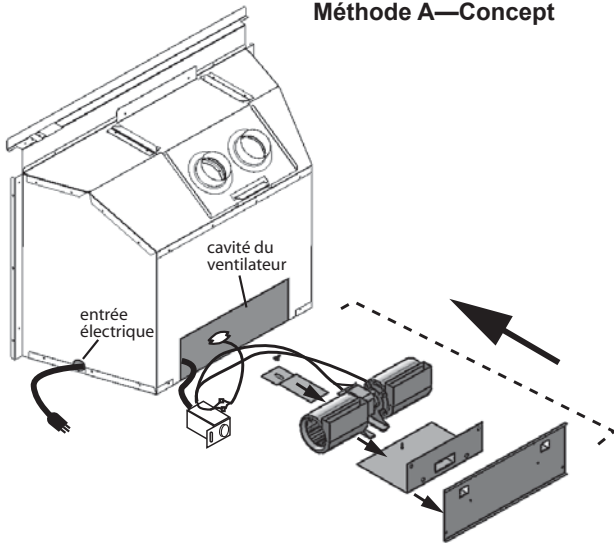

1. Enlevez la plaque d'accès au bas de l'arrière de l'appareil. (7 vis).



2. Fixez la plaque de montage du ventilateur à la plaque d'accès (2 vis).



3. Placez le ventilateur sur la plaque de montage contre la paroi arrière. Centrez le ventilateur en largeur de façon à ce que la cheville de fixation soit centrée entre ses deux montants. L'arrière du ventilateur devrait reposer contre les languettes en saillie de la plaque d'accès.

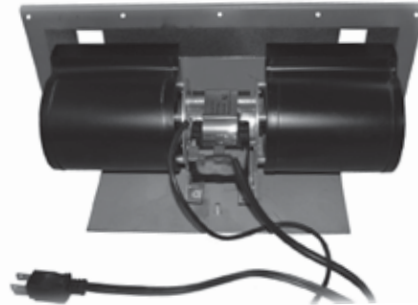

4. Insérez le support de rétention **sous la languette** de la plaque de montage à l'arrière **et sur la cheville**. Poussez le support le plus loin possible et ramenez-le de quelques millimètres afin qu'il ne touche pas la plaque de montage. *Vérifiez la position du support derrière le ventilateur afin de vous assurer qu'il est bien inséré sous la languette inférieure de la plaque de montage. Autrement, la vibration causée par le ventilateur sera bruyante.*

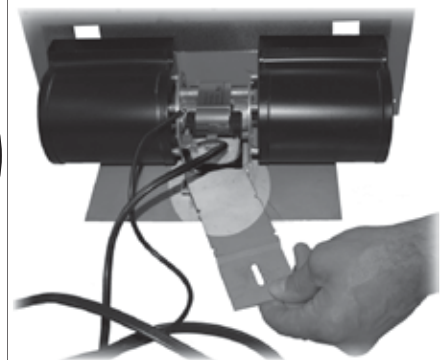
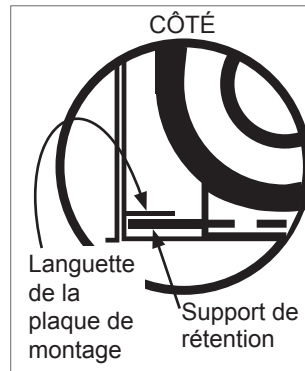

5. Fixez le support à l'aide de l'écrou à oreilles et la rondelle.
6. Branchez l'interrupteur thermique à la boîte de contrôle du ventilateur.

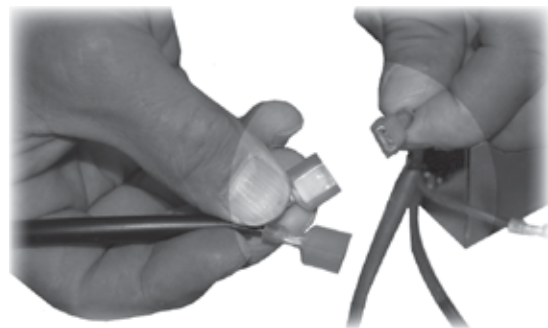

7. De l'arrière de l'appareil, repérez le support de montage de l'interrupteur thermique sous la plaque du brûleur derrière la soupape. Insérez l'interrupteur dans les pinces du support. Si les pinces sont trop serrées, ouvrez-les avec une lame.

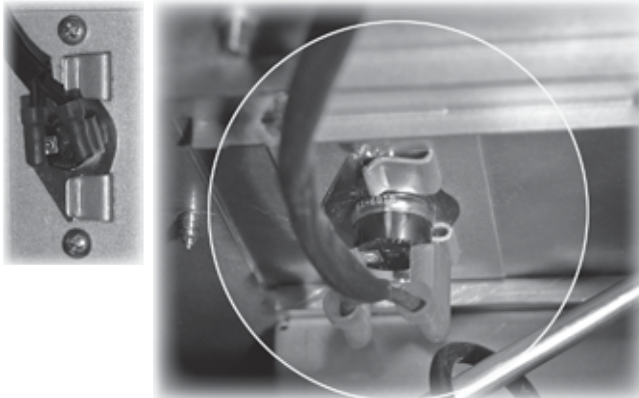
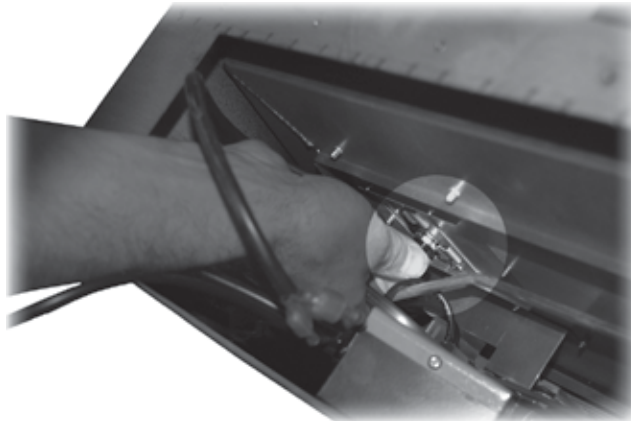

8. Faites passer le cordon d'alimentation à l'intérieur de l'appareil puis sortez-le de l'appareil à travers un des trous d'accès de côté.

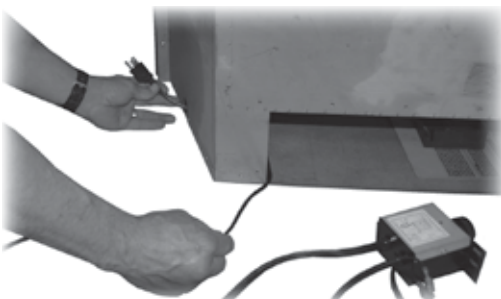

9. Glissez la boîte de contrôle dans l'appareil entre la soupape et la paroi extérieure.
10. Insérez le ventilateur et fixez la plaque d'accès à l'arrière de l'appareil (7 vis).



11. Terminez l'installation de l'appareil selon les directives de son guide d'installation.

12. Au devant de l'appareil, soulevez et pliez la languette de fixation située à droite de la soupape.

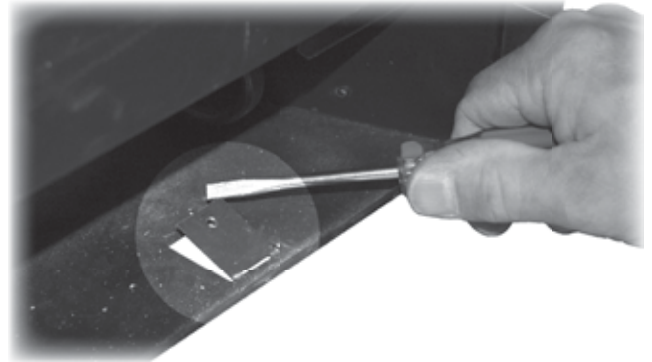

13. Fixez la boîte de contrôle du ventilateur à l'aide de la vis fournie.

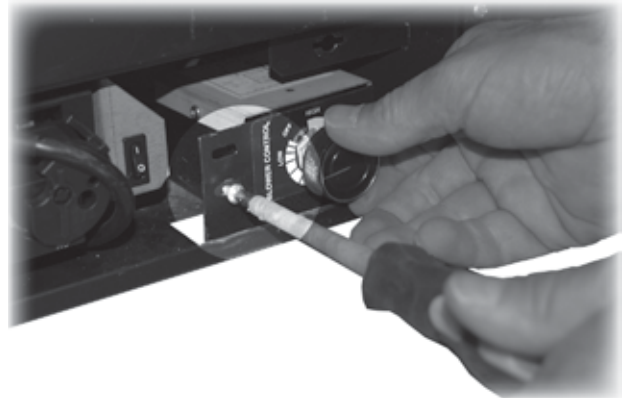

14. Branchez le cordon d'alimentation au mur.

15. Le ventilateur et ses contrôles sont testés à l'usine pour en assurer le bon fonctionnement. Cependant, avec la boîte de contrôle mise sous tension, vérifiez l'opération du ventilateur en faisant fonctionner le foyer de 10 à 15 minutes. Assurez-vous que le bouton de contrôle de vitesses du ventilateur soit allumé et réglé à la position **HIGH**.

16. Terminez l'installation du foyer.

Méthode B—Installation par le devant de l'appareil

Méthode B—Concept

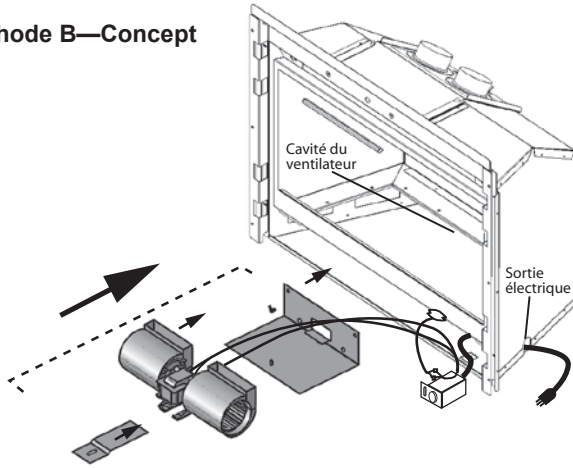

1. Enlevez la devanture du foyer et mettez-la de côté. (Consultez le guide d'installation de la devanture).
2. Arrêtez l'alimentation de gaz au foyer et débranchez le conduit d'alimentation de gaz au brûleur.
3. Enlevez la fenêtre.
4. Enlevez le lit d'alimentation et le revêtement intérieur.
5. Enlevez le support de bûches (4 vis) et le module du brûleur (12 vis).

Note : Assurez-vous que la base de l'appareil est à niveau et bien supportée. Si la base peut plier d'une quelconque façon, la vibration créée par le ventilateur en fonction sera bruyante. **C'est maintenant le temps de corriger cette situation.**

6. Placez la plaque de montage du ventilateur au fond de l'appareil contre la paroi arrière, alignée aux 2 trous de fixation. Fixez-la à l'aide de 2 vis à métaux fournies.

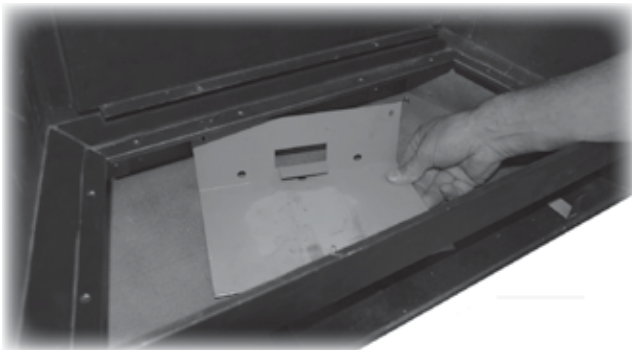

7. Placez le ventilateur sur la plaque de montage. Il est nécessaire de le tourner pour le placer. Assurez-vous que la cheville de fixation sur la plaque est située entre les montants du ventilateur et que celui-ci repose contre la paroi arrière de la cavité.

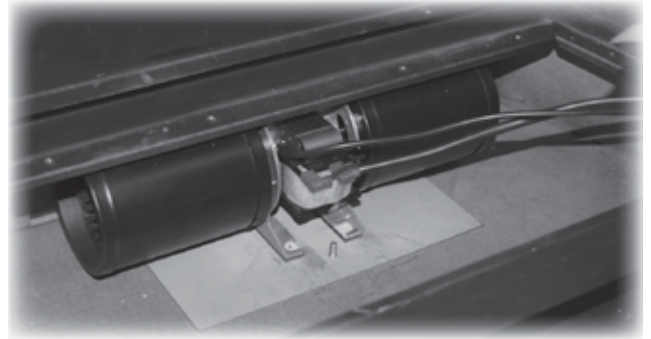

8. Insérez le support de rétention **sous la languette** de la plaque de montage à l'arrière **et sur la cheville**. Poussez le support le plus loin possible et ramenez-le de quelques millimètres afin qu'il ne touche pas la plaque de montage. *Vérifiez la position du support derrière le ventilateur afin de vous assurer qu'il est bien inséré sous la languette inférieure de la plaque de montage. Autrement, la vibration causée par le ventilateur sera bruyante.*



9. Fixez le support à l'aide de l'écrou à oreilles et la rondelle.

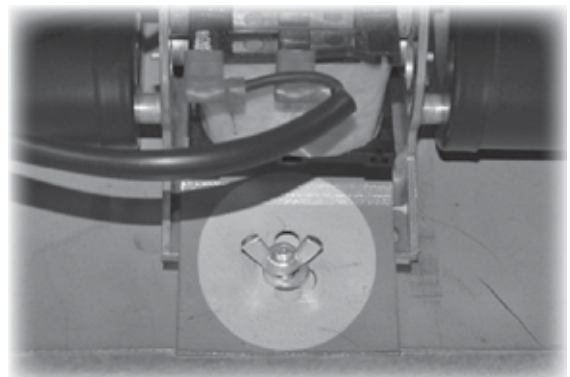

10. Branchez l'interrupteur thermique à la boîte de contrôle du ventilateur.

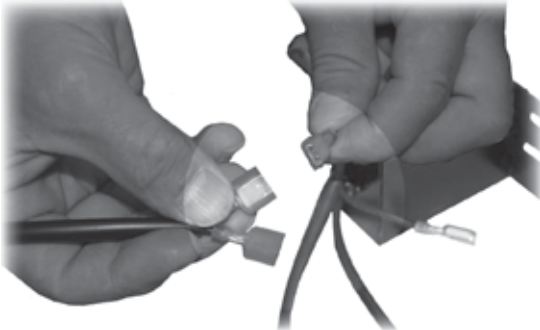

11. Faites passer le cordon d'alimentation à travers le trou d'accès du côté.



12. Au devant de l'appareil, soulevez et pliez la languette de fixation située à droite de la soupape.

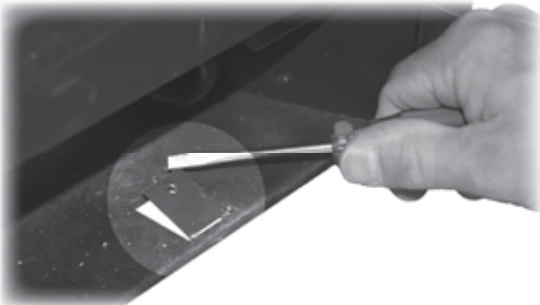

13. Fixez la boîte de contrôle du ventilateur à l'aide de la vis fournie.

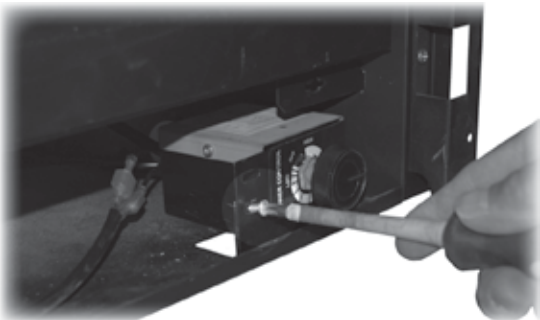

14. Fixez les fils au fond de l'appareil à l'aide du serre-fil autocollant fourni.

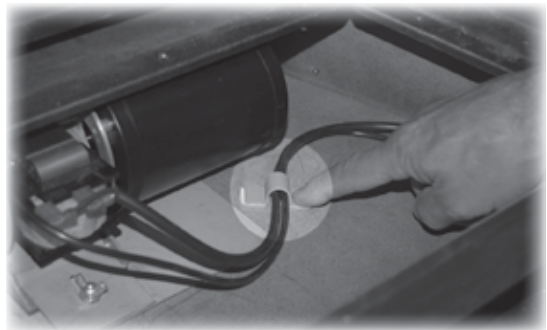

15. Sous la plaque du brûleur, derrière la soupape, repérez un support de montage à pinces. Insérez l'interrupteur thermique dans les deux pinces. Si elles sont trop serrées, ouvrez-les à l'aide d'une lame.

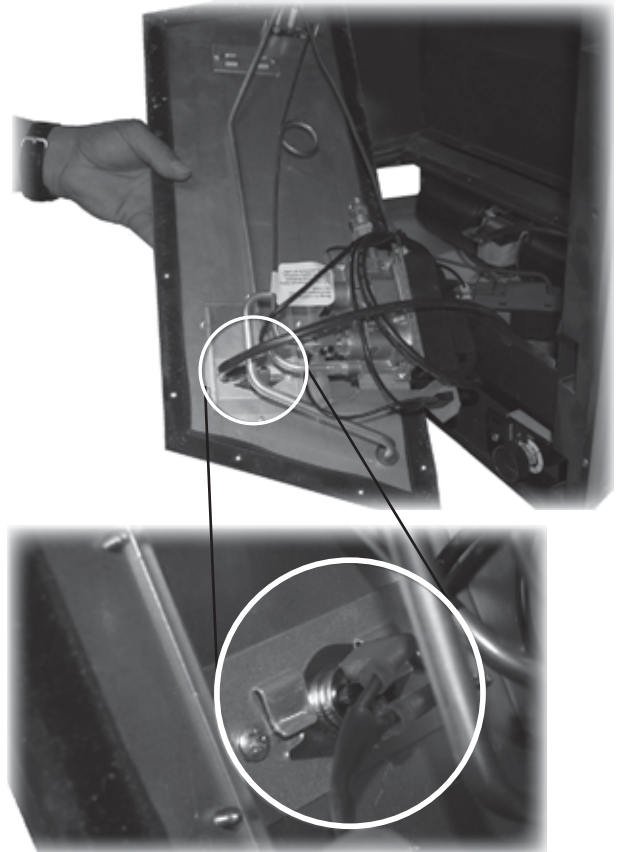

16. Branchez le cordon d'alimentation au mur.

17. Réinstallez le module du brûleur (12 vis), le support à bûche (4 vis), le revêtement intérieur, le lit d'alimentation et la fenêtre.

18. Le ventilateur et ses contrôles sont testés à l'usine pour en assurer le bon fonctionnement. Cependant, avec la boîte de contrôle mise sous tension, vérifiez l'opération du ventilateur en faisant fonctionner le foyer de 10 à 15 minutes. Assurez-vous que le bouton de contrôle de vitesses du ventilateur soit allumé et réglé à la position *HIGH*.

Entretien

Ce ventilateur ne requiert pas d'entretien régulier ou de lubrification. Cependant, un nettoyage périodique de la cavité pour enlever la poussière accumulée aidera à maintenir l'efficacité maximale du ventilateur et en prolongera l'utilisation.

Ce nettoyage peut être fait en ouvrant la porte au bas du foyer ou en enlevant la devanture dépendamment du modèle de foyer. À l'aide de la buse plate de l'aspirateur, nettoyez soigneusement le fond de la boîte du foyer en faisant particulièrement attention à l'espace sous le module du brûleur.

Si le ventilateur requiert un entretien professionnel, il doit être fait par un technicien qualifié spécialisé dans l'entretien d'appareils au gaz.

Avec le temps, l'accumulation de la poussière peut rendre nécessaire le nettoyage des lames du ventilateur. Pour faire ce nettoyage, le module du brûleur devra être enlevé. Cette opération ne peut être effectuée que par un technicien qualifié spécialisé dans l'entretien d'appareils à gaz.

Schéma des connexions

Mise en garde—Directives de mise à la terre

Pour votre protection contre les dangers de chocs électriques, ce ventilateur est équipé d'une fiche polarisée à trois lames. La fiche doit être branchée directement dans une prise de courant à trois lames, mise à la terre. Ne pas couper ou enlever la lame polarisée de cette fiche. Alternativement, un branchement direct peut être effectué par un électricien qualifié.



Schéma électrique

VEUILLEZ LAISSER CES DIRECTIVES D'INSTALLATION ET D'OPÉRATION AU CONSOMMATEUR.

GARANTIE LIMITÉE

Miles Industries Ltd. garantit toutes les pièces du Ventilateur de circulation d'air 755CFK contre les défauts de matériaux ou de main-d'oeuvre pour une période de un (1) an à compter de la date d'achat. Cette garantie ne couvre que le coût des pièces défectueuses et ne s'applique qu'à l'acheteur original. Le remplacement de pièces défectueuses par Miles Industries Ltd. s'effectuera sans frais durant la période de garantie. Cette garantie ne couvre pas (1) les pièces endommagées par accident, négligence, usage impropre ou abusif, transformation, et négligence d'autrui, incluant celle d'installateurs non-qualifiés, (2) les frais d'enlèvement, de réinstallation ou de transport des pièces défectueuses ou (3) les dommages-intérêts directs ou indirects.

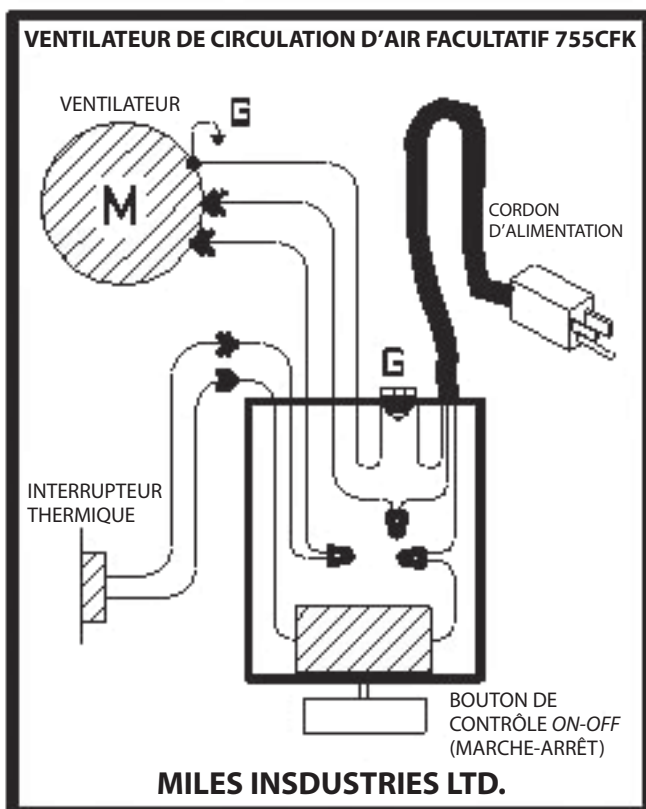
CETTE GARANTIE REMPLACE TOUTES AUTRES GARANTIES, EXPRESSES OU IMPLICITES, INCLUANT LES GARANTIES DE QUALITÉ MARCHANDE OU D'UTILISATION DE L'APPAREIL À DES FINS PARTICULIÈRES AINSI QUE TOUTES AUTRES OBLIGATIONS OU RESPONSABILITÉS. MILES INDUSTRIES LTD. N'ASSUME, NI N'AUTORISE AUCUNE PERSONNE INCLUANT SES REPRÉSENTANTS AUX VENTES OU DÉTAILLANTS (MARCHANDS) AUTORISÉS D'ÉTENDRE OU D'ASSUMER EN SON NOM, AUCUNE AUTRE OBLIGACION OU RESPONSABILITÉ EN RELACION À LA VENTE OU L'UTILISATION DU VENTILATEUR DE CIRCULATION D'AIR 755CFK.

Un installateur qualifié doit installer le Ventilateur de circulation d'air 755CFK selon les directives fournies avec le kit. Toute pièce défectueuse couverte par cette garantie doit être retournée, aux frais de l'acheteur, au détaillant ou marchand ayant vendu ce kit ou à un agent autorisé. Toute pièce présentée en vertu de cette garantie, pour réparation ou remplacement, doit être accompagnée du reçu de caisse ou facture à titre de preuve d'achat. Miles Industries Ltd. se réserve le droit de réparer ou retourner toute pièce défectueuse.

Fabriqué et distribué au Canada et aux États-Unis par

Miles Industries Ltd.

190–2255 Dollarton Hwy., North Vancouver, C.-B., Canada V7H 3B1

Tél. 604-984-3496 Téléc. 604-984-0246

www.foyervalor.com

© 2009, Miles Industries Ltd. Tous droits réservés.