

# G3.5

Encastrable avec AutoFire<sup>MC</sup>



DEUX DÉCENNIES DE  
CHALEUR LÉGENDAIRE.

**valor**

Foyers à gaz  
radiants



# LA SCIENCE DE LA CHALEUR<sup>MC</sup>

Depuis 1890, nous avons innové et perfectionné la technologie du chauffage radiant générant confort et chaleur sur lesquels vous pouvez compter.

## CHALEUR RADIANTE

Qu'est-ce qui distingue Valor ? Nous utilisons la technologie de la chaleur radiante dans chacun de nos foyers. Faites-en l'expérience.

## AUTOFIRE<sup>MC</sup>

Inventé par Valor, l'AutoFire ajuste automatiquement le feu pour un optimum d'efficacité et de plaisir.

## PERFORMANCE

Le chauffage radiant par zone est jusqu'à 25 % plus efficace qu'un système central à air forcé.

## TÉLÉCOMMANDE

Les flammes modulantes apportent une chaleur constante et égale sans avoir à allumer et éteindre le feu continuellement, ni quitter le sofa.

## SÉCURITÉ

Nos foyers sont soumis à des essais de sécurité rigoureux dans notre laboratoire agréé CSA.

## BÛCHES RÉALISTES

Les bûches de céramique au haute définition et faible densité procurent rapidement un effet incandescent émettant la chaleur radiante.

COUVERTURE :  
BÛCHES DE BOULEAU 700BLK  
PANNEAUX LEDGESTONE 705LSLV3  
DEVANTURE EDGEMONT CRAFTSMAN ÉTAIN 716ECPW  
PLAQUE DE FINITION PLATE EDGEMONT À 3 CÔTÉS 717BPBF

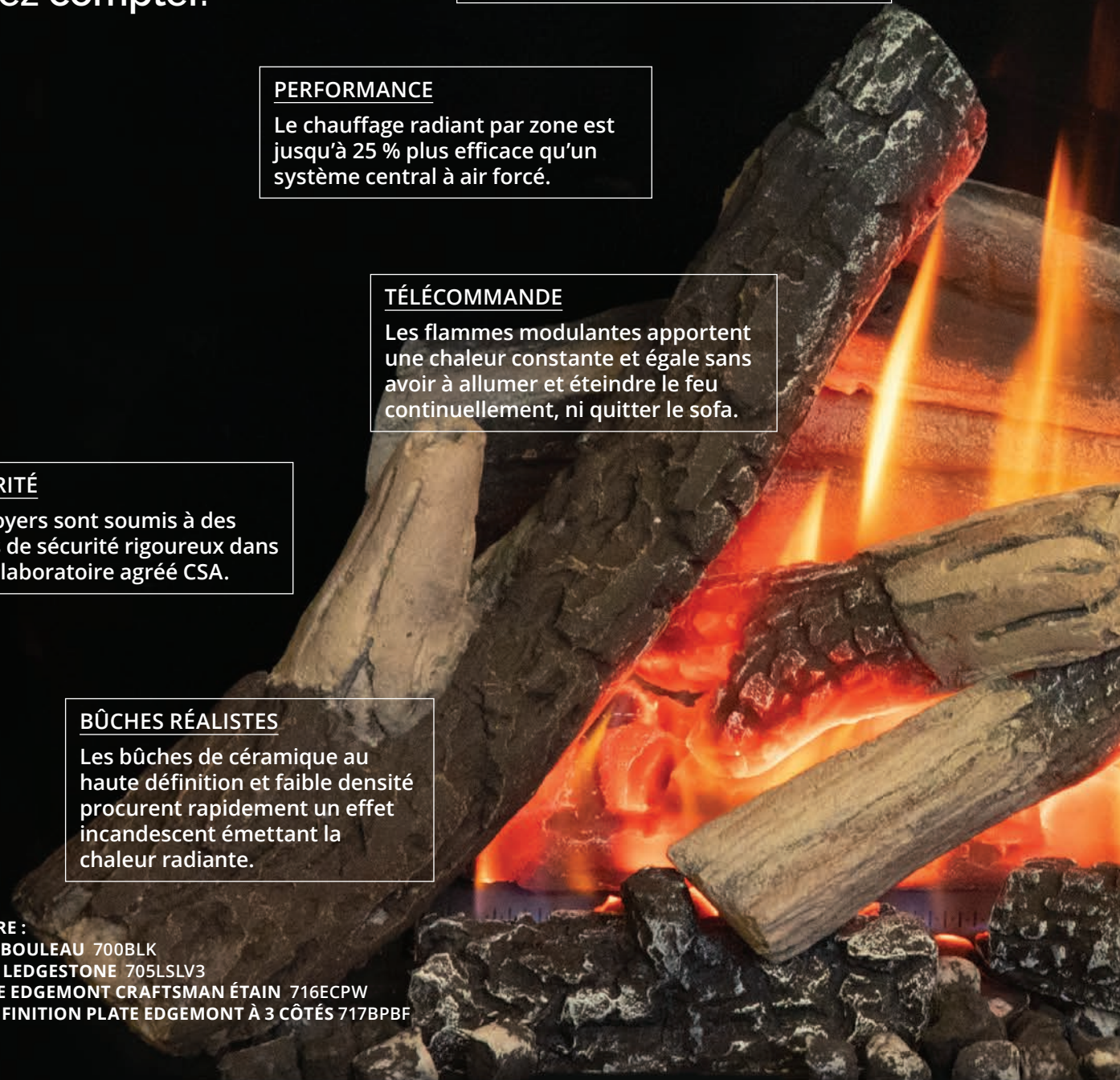





### CHALEUR PAR CONVECTION

L'échangeur de chaleur secondaire améliore la convection naturelle de la chaleur—sans ventilateur.

### BRÛLEUR V-CLASS

Notre brûleur V-Class en acier inoxydable de précision rehausse les flammes et l'effet incandescent des braises.

### PAS D'ÉLECTRICITÉ. PAS DE PROBLÈME.

Les foyers Valor chauffent sans électricité—même durant une panne de courant.

### VITRE DE CÉRAMIQUE

La vitre de céramique durable et robuste améliore la performance en chaleur radiante.

### ACIER ALUMINISÉ SUPÉRIEUR

La boîte de foyer en acier aluminisé pour hautes températures produit la chaleur radiante efficacement.

Veillez noter que les images imprimées peuvent varier des produits actuels. L'information présentée est correcte au moment de l'impression et est sujette à changement. Pour plus d'information, visitez [foyervalor.com](http://foyervalor.com)

**FABRIQUÉ AVEC FIERTÉ EN  
AMÉRIQUE DU NORD**



## FOYERS À GAZ ENCASTRABLES

Les vieux foyers à bois sont peu performant. Remplacez le vôtre par un encastrable à gaz, source de confort à combustion scellée, écologique et facile à utiliser.



**BÛCHES TRADITIONNELLES** 700LSK  
**PANNEAUX LEDGESTONE** 705LSLV3  
**DEVANTURE EDGEMONT CRAFTSMAN**  
**BRONZE** 716ECBR  
**PLAQUE DE FINITION PLATE À 3 CÔTÉS**  
**EDGEMONT** 717BPBF

## 1 BÛCHES

Nous concevons nos bûches avec expertise pour qu'elles soient aussi réalistes que possible, captant la chaleur radiante des flammes et des braises incandescentes.



BÛCHES DE BOULEAU



BÛCHES TRADITIONNELLES



BOIS DE GRÈVE





**BOIS DE GRÈVE PEBBLE BEACH**



**VERRE MURANO**

Pour les voir en personne,  
visitez votre détaillant  
Valor local. Ou balayez le  
code ci-dessous pour des  
photos et vidéos :



## NOTE

Les panneaux peuvent paraître très différents à la lumière du feu comparée à la lumière naturelle.



BÛCHES DE BOULEAU 700BLK  
PANNEAUX DE VERRE 706RGL  
DEVANTURE EDGEMONT FER ANTIQUE 721EDV  
PLAQUE DE FINITION À 3 CÔTÉS EDGEMONT 717BPB

2

## PANNEAUX

Choisissez des panneaux qui mettront en valeur les bûches, la devanture choisie et votre décor.

Notez que la teinte de la vitre de céramique peut donner une apparence de couleur plus chaude aux panneaux, particulièrement lorsque le foyer est allumé. Si possible, rendez visite à votre détaillant Valor local pour voir l'effet en personne.

CANNELÉS NOIRS

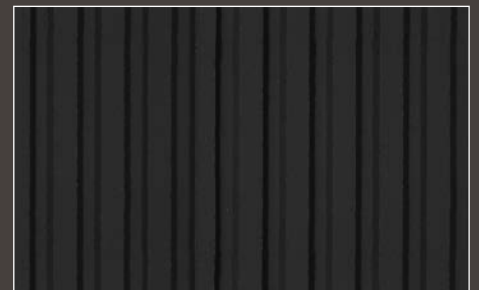





VERRE RÉFLÉCHISSANT



LEDGESTONE



BRIQUES



BÛCHES TRADITIONNELLES 700LSK  
PANNEAUX DE VERRE 706RGL  
DEVANTURE EDGEMONT NICKEL BROSSÉ 721EDN  
PLAQUE DE FINITION À 3 CÔTÉS EDGEMONT 717BPB

### 3 DEVANTURES

Choisissez une devanture en harmonie avec votre décor. Votre détaillant Valor peut vous aider à choisir, si nécessaire, une plaque de finition assortie à la devanture et à l'installation. Voyez des images à [foyervalor.com](http://foyervalor.com)

**DEVANTURES EDGEMONT :** Les Devantures Edgemont sont environ 2po de large, et s'avancent légèrement devant la plaque de finition requise.



CRAFTSMAN ÉTAIN



CRAFTSMAN BRONZE



CRAFTSMAN CHAMPAGNE



FER ANTIQUE



BRONZE



NICKEL BROSSÉ





**DEVANTURES SAILLANTES :** Les devantures saillantes de 4 po de large s'avancent de 1,5 po du mur ou d'une des deux plaques de finition optionnelles.



4 CÔTÉS, NOIRE



3 CÔTÉS, NICKEL BROSSÉ +  
PLAQUE DE FINITION OPTIONNELLE



4 CÔTÉS, FER ANTIQUE



3 CÔTÉS, NOIRE



3 CÔTÉS, BRONZE



3 CÔTÉS, FER ANTIQUE +  
PLAQUE DE FINITION OPTIONNELLE





BOIS DE GRÈVE 700DWK  
PANNEAUX CANNÉLÉS NOIRS 707FBL  
DEVANTURE SAILLANTES À 3 CÔTÉS 709FTB



Nos devantures sont caractérisées par un travail soigné. Fabriquées d'acier puis peintes à la poudre ou plaquées de façon artisanale elles offrent un fini riche et durable. Visitez votre détaillant Valor local pour voir les finis en personne.

#### DEVANTURES EDGEMONT CRAFTSMAN

CHAMPAGNE BROSSÉ

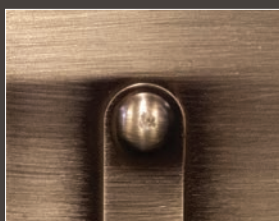

BRONZE

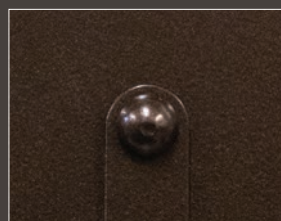

ÉTAIN







NOIR

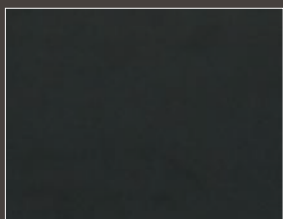

FER ANTIQUE

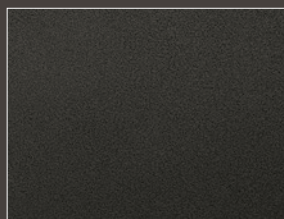

BRONZE



NICKEL BROSSÉ

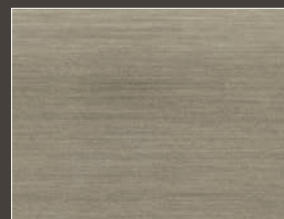



# DIMENSIONS

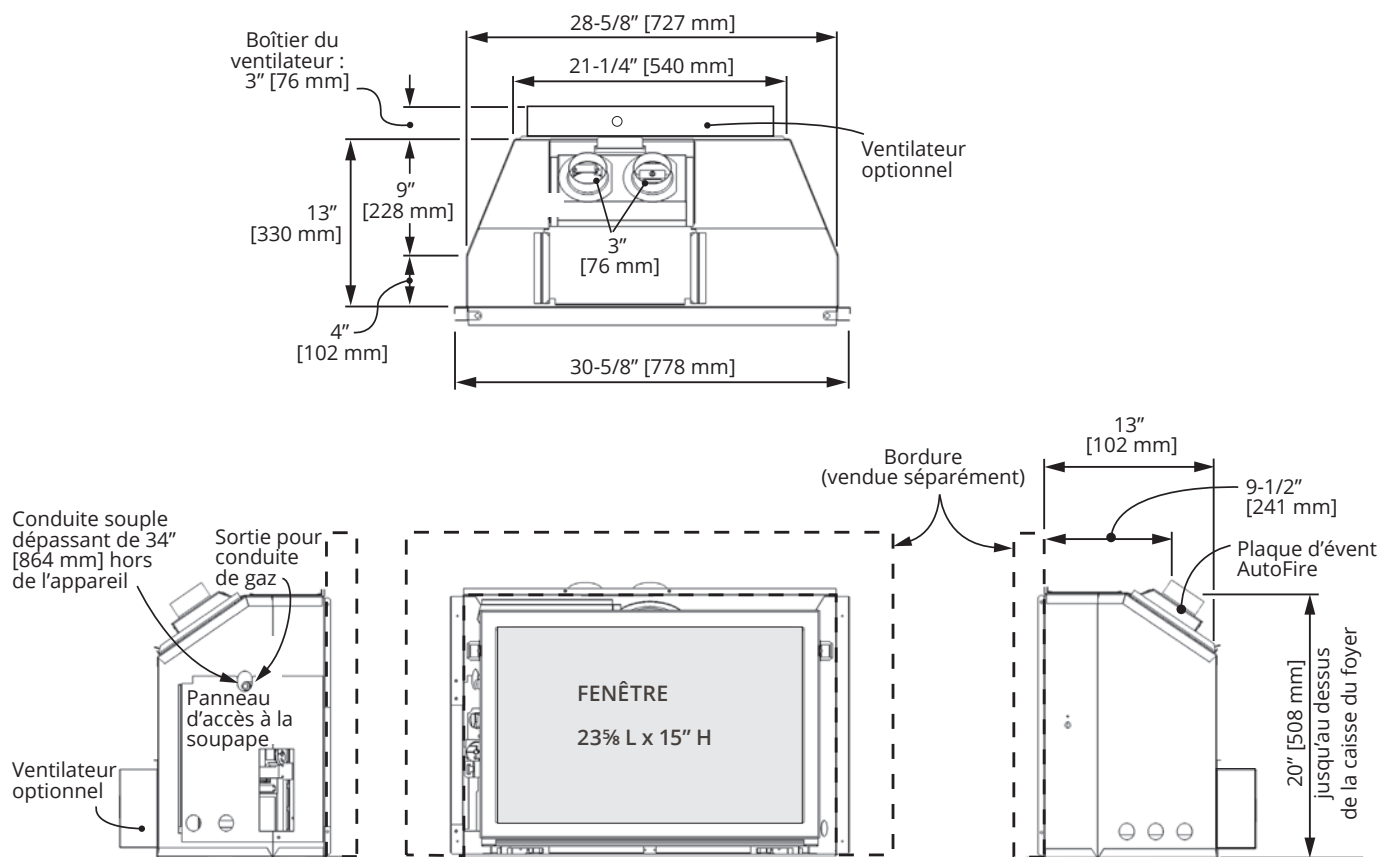

## DIMENSIONS MINIMALE DE CAVITÉ

DIMENSIONS MINIMALES	AVEC 717BPBF (PLAQUE PLATE)	AVEC AUTRES PLAQUES DE FINITION
Profondeur (X)	14 1/2" [368 mm]	13 1/2" [343 mm]
avec ventilateur	17 1/2" [445 mm]	16 1/2" [420 mm]
Hauteur (Y)	22 3/8" [521 mm]	20 1/2" [521 mm]
Largeur (pas montrée)	30 7/8" [784 mm]	28 7/8" [734 mm]

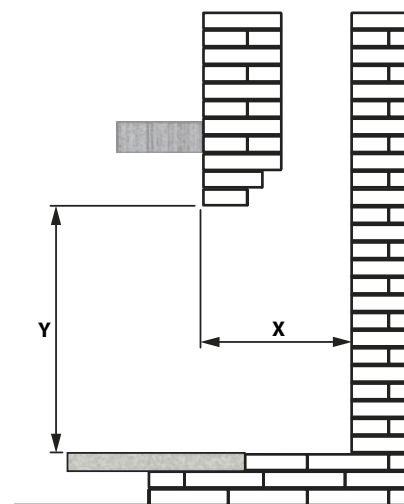

Note : Soulevez l'appareil de 2 3/8" [67 mm] pour utiliser la plaque de finition à 4 côtés 719BPB car la plaque dépasse le bas de l'appareil.

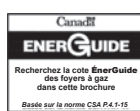
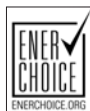

Conçu et fabriqué par  
Miles Industries Ltd.  
Tous droits réservés, Miles Industries Ltd. 2022



# MANTEL CLEARANCES

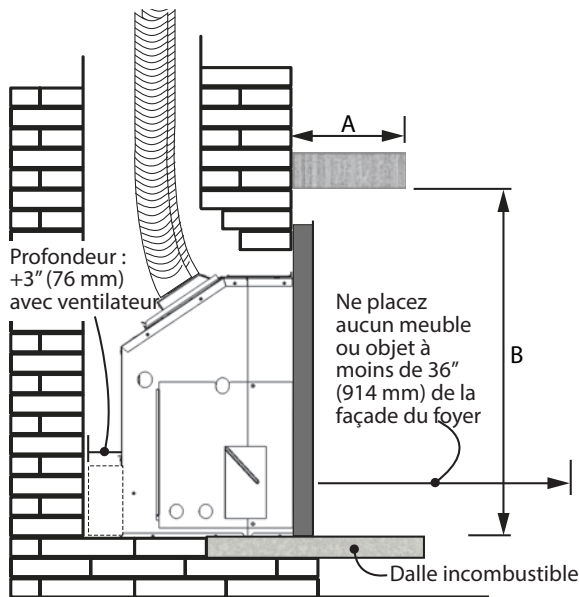

Projection A	0-6 [0-152]	8 [203]	10 [254]	12 [305]
Hauteur B*	33 [838]	35 [890]	37 [940]	39 [990]

pouces [mm]

\*Mesurée du dessous de la tablette à la surface finie sous le foyer.

**CONSULTEZ TOUJOURS LE  
GUIDE D'INSTALLATION POUR  
LES DÉTAILS COMPLETS.**  
[foyervalor.com](http://foyervalor.com)

PROPRIÉTAIRE



INSTALLATEUR



700M



700X

## ÉVACUATION

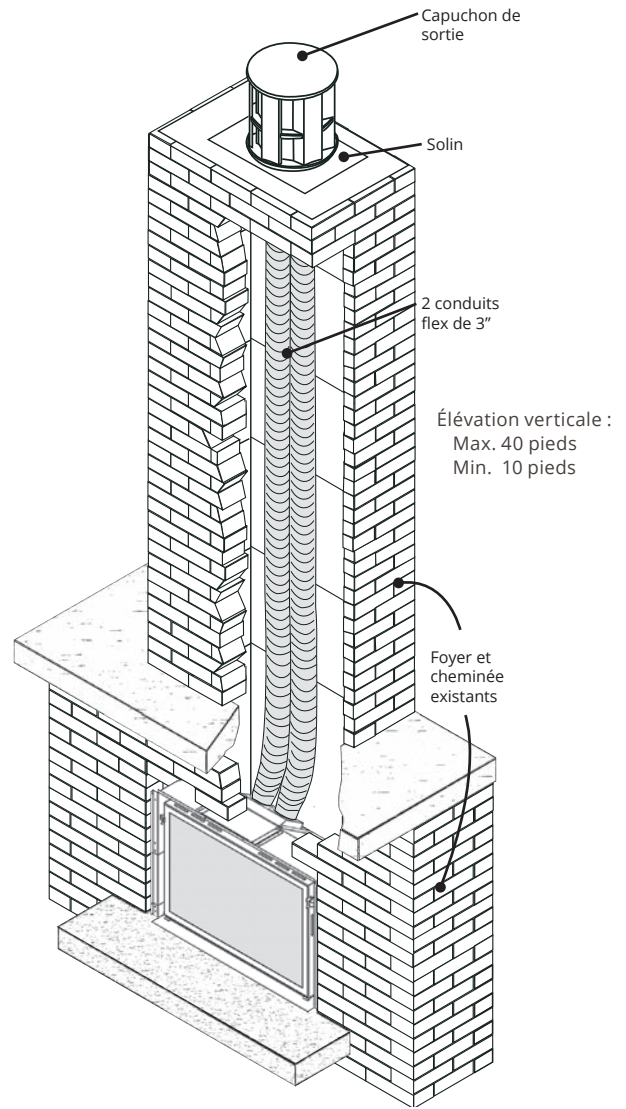

### GAZ BTU/HRE

GAZ	APPORT MAX.	APPORT MIN.	PUISSANCE MAX. SAND VENTILATEUR*	ÉNERGUIDE*
700MN	26 000	13 000	20 933	70,00 %
700MP	26 000	11 000	20 933	70,00 %
700XN/XP	24 000	13 000	17 825	70,40 %

### À PROPOS DE NOS TAUX D'EFFICIENCE

Bien que l'industrie nord-américaine du foyer soit généralement auto-réglementée, chez Valor, nous utilisons des méthodes d'essai reconnues par les gouvernements canadiens et américains pour déterminer nos taux de rendement énergétique et pour nous assurer qu'ils soient les mêmes dans votre maison. Pour en savoir plus, visitez [foyervalor.com](http://foyervalor.com).

\* Cotes ÉnerGuide et rendement déterminés sans l'usage d'un ventilateur, selon les méthodes d'essai CSA P4.1-15.

Certifié selon ANSI Z21.88/ CSA 2.33 Vented Gas Fireplace Heater American National Standard. CGA — 2.17-91 Gas Fired Appliances for use at High Altitudes.



# PLAQUES DE FINITION

## PLAQUES DE FINITION EDGEMONT

Toutes les devantures Edgemont, incluant les Craftsman, nécessitent une plaque de finition, offertes à 3 ou 4 côtés dans différentes épaisseurs.

Les devantures s'avancent légèrement de la plaque de finition tel qu'illustré ci-dessous.

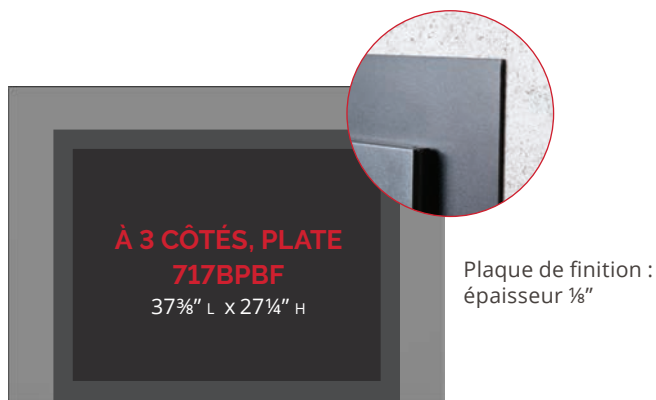

## AUTRES PLAQUES DE FINITION

Les plaques de finition ci-dessous s'agencent avec les devantures saillantes de 3 pouces. Offertes en formats petit ou grand, ces plaques peuvent aussi être ajoutées aux plaques de finition Edgemont pour couvrir une ouverture plus grande.

Les devantures saillantes s'avancent de 1,5 pouce devant la plaque de finition.

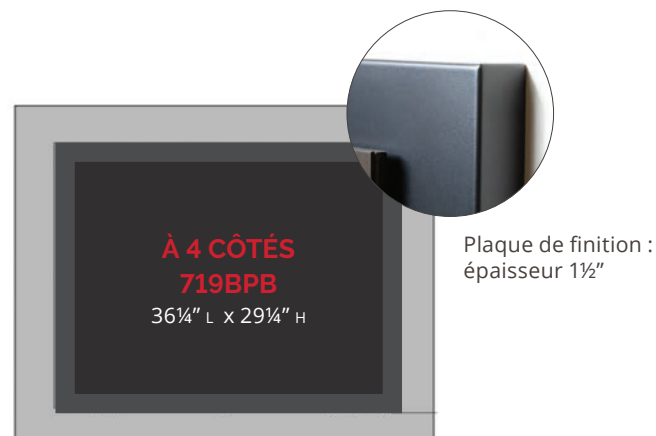
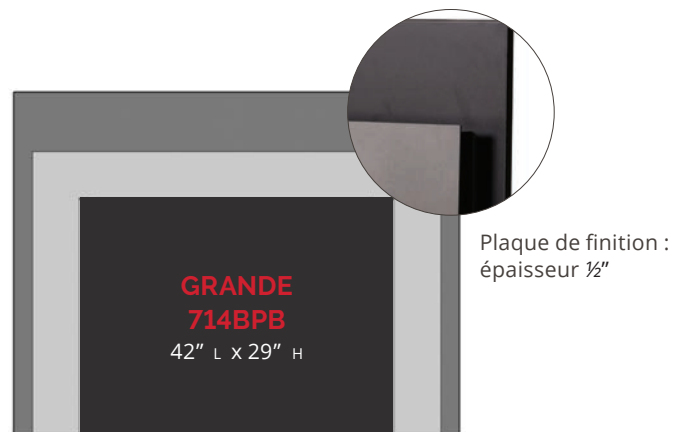
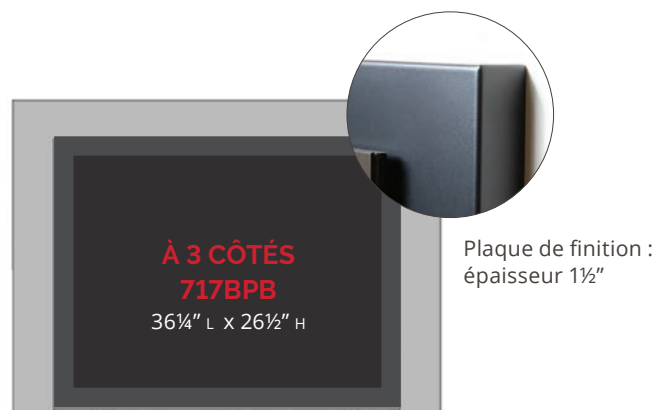



# OPTIONS

## 1 LITS DE COMBUSTION

Bûches de bouleau	700BLK
Bûches traditionnelles	700LSK
Bois de grève	700DWK
Bois de grève Pebble Beach	700XDWK
Verre Murano	700XDGM

## FOYERS À ÉVENT DIRECT

Brûleur d'acier inox :	700MN
Gaz naturel ou propane	700MP
Brûleur de céramique :	700XN
Gaz naturel ou propane	700XP

## 2 PANNEAUX

Ledgestone	705LSLV3
Cannelés noirs	707FBL
Verre réfléchissant	706RGL
Briques rouges Valor	708VRL

## 3 DEVANTURES

### EDGEMONT

Nickel brossé	721EDN
Fer antique	721EDV
Bronze	721EDZ
Craftsman Champagne	716ECCB
Craftsman Étain	716ECPW
Craftsman Bronze	716ECBR

### SAILLANTES

Noire		709FTB
Nickel brossé	3 CÔTÉS	709FTP
Fer antique	33¾" L x 23½" H*	709FTV
Bronze		709FTZ
Noire	4 CÔTÉS	713FFB
Fer antique	33¾" L x 27½" H*	713FFV

\* Dimensions de couverture. Les dimensions totales sont légèrement plus grandes que les dimensions de couverture à cause du rebord. Utilisez les dimensions de couverture pour l'installation.

### BASE DE SOULÈVEMENT OPTIONNELLE

Noire, petite	40" L x 2½" H	725RTB
Noire, grande	46¼" L x 2½" H	793RTB
Fer antique, grande	46¼" L x 2½" H	793RTV

## 4 PLAQUES DE FINITION

### PLAQUE DE FINITION EDGEMONT EXIGÉE

+ PLAQUE À 3 CÔTÉS 717BPB	ou	PLAQUE PLATE À 3 CÔTÉS 717BPBF	ou	PLAQUE À 4 CÔTÉS 719BPB
------------------------------	----	-----------------------------------	----	----------------------------

### PLAQUE DE FINITION OPTIONNELLE

+ À 3 CÔTÉS, PETITE 710BPB	ou	À 3 CÔTÉS, GRANDE 714BPB
-------------------------------	----	-----------------------------

Ces plaques peuvent aussi être ajoutées à la plaque 717BPB pour couvrir une ouverture de cavité plus grande.

### ⚠ AVERTISSEMENT

Ce produit peut vous exposer à des agents chimiques, y compris le benzène, identifiés par l'État de Californie comme pouvant causer le cancer ou des malformations congénitales ou autres troubles de l'appareil reproducteur. Pour de plus amples informations, prière de consulter [www.P65Warnings.ca.gov](http://www.P65Warnings.ca.gov).

Note : Le gaz naturel, dans son état original, contient du Benzène.

### TÉLÉCOMMANDE

Manette, de série	GV60
Interrupteur mural, optionnel	1265WSK





**BOIS DE GRÈVE PEBBLE BEACH 700XDWK**  
**PANNEAUX CANNELÉS NOIRS 707FBL**  
**DEVANTURE EDGEMONT FER ANTIQUE 721EDV**  
**PLAQUE DE FINITION SAILLANTE À 4 CÔTÉS 713FFB**



BRG3522F JUILLET

[foyervalor.com](http://foyervalor.com)

**valor**  
Foyers à  
gaz radiants